

REMEZ

IQSelf+

Руководство пользователя

RMVC-603



СОДЕРЖАНИЕ:

Навигация	5
Меры предосторожности	7
Подготовка к эксплуатации	15
Начало эксплуатации	19
Режимы управления	20
Самоочистка и сушка	25

Мы рады познакомить вас с возможностями роботизированного вертикального моющего пылесоса AquaStream IQSelf+

Внимательно ознакомьтесь со всеми мерами предосторожности по эксплуатации пылесоса AquaStream IQSelf. Начало эксплуатации пылесоса подтверждает факт ознакомления со всеми пунктами и правилами, описанными в руководстве по эксплуатации.

Внимательно ознакомьтесь со всеми мерами предосторожности по эксплуатации пылесоса AquaStream IQSelf+. Начало эксплуатации пылесоса подтверждает факт ознакомления со всеми пунктами и правилами, описанными в руководстве по эксплуатации.

Если у вас появятся любые вопросы по работе и корректной эксплуатации вашего нового роботизированного моющего пылесоса AquaStream IQSelf+, специалисты Сервисного Центра будут рады помочь:

Тел.: 8 (800) 333 05 69

Почта: service@romatigroup.com



6 ТЕХНОЛОГИЙ РОБОТИЗИРОВАННОЙ УБОРКИ

Self-Adaptive System¹

Интеллектуальный автоматический контроль силы всасывания и количества подачи воды на основании данных о загрязнениях

LED-Дисплей



Self-Disinfecting Technology²

Инновационная автоматическая дезинфекция воды методом электролиза

Self-Smart Clean&Dry Power Station³

Зарядная станция с функцией интеллектуальной очистки и сушки роликовых валиков.

Станция для зарядки и самоочистки



Обрезатель волос с ведущего валика



1. Селф-Адэптив Систем
2. Селф-Дизинфектинг Текнолоджи
3. Селф-Смарт КлинЭнДрай Пауэр Стейшн

Self&Go Technology⁴

Технология роботизированного «парящего» хода и невесомого управления

Бак для чистой воды

Аккумулятор

Бак для загрязнений

Self-Clean&Go Technology⁶

Автоматическое очищение роликовых валиков прямо во время уборки

Роботизированный моющий блок

Win2Win Design⁵

Уникальная конструкция размещения роликовых валиков с эффективностью влажной уборки более 100%*

Ведущий валик

Контрольный валик

* По сравнению с моющими пылесосами с одним роликовым валиком.

4. СелфЭнГоу Текнолоджи

5. ВинТуВин Дизайн

6. Селф-КлинЭнГоу Текнолоджи

НАВИГАЦИЯ



Рекомендуется включать функцию голосовых подсказок во время переключения режимов



Включение /
Отключение



Запуск/
Отключение
самоочистки



Mode

Переключение
режимов работы

Smart Mode
Smart Disinfecting Mode
Delicate Mode

Включение /
отключение
голосовых
подсказок

Предупреждение о перепол-
ненном баке для загрязнений

Предупреждение об отсутствии
чистой воды в баке

Индикатор процесса
самоочистки

Индикатор заряда



Индикация
совокупной мощности

Полная шкала показывает
максимальный уровень
загрязнений, максимальную
силу всасывания и максимальное
смачивание роликовых валиков

ЭФФЕКТИВНОСТЬ ПРОЦЕССОВ

40 минут + 600 мл + 800 мл = 200 м²

100%

аккумулятор



бак для
чистой воды



бак для
грязной воды



площадь
пространства

Комфортные характеристики, рассчитанные на уборку большой площади без необходимости доливать чистую воду, очищать бак и заряжать аккумулятор*.



200 м²

600 мл

800 мл



до 40 мин

Навигация

*При уборке обычных среднестатистических бытовых загрязнений с напольных покрытий.

МЕРЫ ПРЕДОСТОРОЖНОСТИ

при эксплуатации пылесоса

Внимательно ознакомьтесь со всеми мерами предосторожности по эксплуатации пылесоса AquaStream IQSelf+. Начало эксплуатации пылесоса подтверждает факт ознакомления со всеми пунктами правил, описанными в руководстве по эксплуатации.

Пылесос AquaStream IQSelf+ предназначен для использования внутри помещений: для сбора бытового мусора, нетоксичных, невоспламеняемых жидкостей и влажной уборки твердых поверхностей таких, как паркет, ламинат, плитка, линолеум и других напольных покрытий.

- ⚠ Перед подключением станции для зарядки и самоочистки пылесоса AquaStream IQSelf+ убедитесь, что напряжение сети совпадает с напряжением, указанным в технических характеристиках пылесоса.
- ⚠ Детям младше 14 лет запрещено использование пылесоса без присутствия лиц, отвечающих за их безопасность.
- ⚠ Лицам с ограниченными физическими, сенсорными или умственными способностями запрещено использование пылесоса без присутствия лиц и контроля их действий лицами, отвечающими за их безопасность.
- ⚠ Не оставляйте детей без присмотра, если они используют устройство или находятся поблизости во время использования пылесоса.
- ⚠ Не позволяйте детям играть с пылесосом.
- ⚠ Не оставляйте пылесос включенным без присмотра.
- ⚠ Не устанавливайте и не оставляйте пылесос и станцию для его зарядки ближе 3 метров от обогревательных приборов, открытого огня и других источников тепла, а также под прямыми солнечными лучами. Это может привести к деформации пластиковых деталей и поломке пылесоса.

- ⚠ Не устанавливайте пылесос и станцию для его зарядки в ванных комнатах и местах повышенной влажности, а также не эксплуатируйте пылесос в помещениях с влажностью более 85%.
- ⚠ Не устанавливайте пылесос и станцию для его зарядки и самоочистки в ванных комнатах, около бассейнов и вблизи других источников воды.
- ⚠ Не трясите, не ударяйте и не роняйте пылесос, это может привести к его деформации, механическим повреждениям и попаданию воды внутрь мотора. В случае наличия механических повреждений и следов влаги внутри мотора, бесплатные гарантийные обязательства становятся недействительными.
- ⚠ Не закрывайте всасывающее или (и) выпускное отверстие пылесоса.
- ⚠ Для предотвращения несчастных случаев, при повреждении кабеля питания, его замену должен производить специалист Сервисного Центра.
- ⚠ Не погружайте пылесос в воду для его очистки. Это может стать причиной поломки пылесоса или возгорания.
- ⚠ Не разбирайте пылесос самостоятельно. В случае вскрытия пылесоса для самостоятельной диагностики или ремонта, бесплатные гарантийные обязательства по пылесосу становятся недействительными.
- ⚠ Не используйте пылесос AquaStream IQSelf+ для сбора обильной пены. Это может привести к поломке мотора. В таком случае бесплатные гарантийные обязательства становятся недействительными.
- ⚠ Не используйте пылесос для очищения таких загрязнений, как краски, крем для обуви.

- ⚠ В качестве моющего средства рекомендуется использовать фирменные моющие средства REMEZ, разработанные для моющих пылесосов. Всегда используйте только моющие средства с очень низким содержанием ПАВ или специальные средства для моющих пылесосов.
- ⚠ При использовании моющего средства следуйте инструкциям на этикетке.
- ⚠ Не добавляйте спирт в бак для чистой воды.
- ⚠ Не используйте пылесос для сбора твердых, острых или легко воспламеняющихся предметов, например, стекла, гвоздей, винтов, сигарет, спичек и т. д.
- ⚠ Не используйте пылесос без фильтра HEPA11 (в комплекте). Это может привести к попаданию воды внутрь мотора и поломке пылесоса.
- ⚠ Не используйте пылесос, если его всасывающие или выдувные отверстия заблокированы.
- ⚠ Не используйте пылесос для сбора токсичных материалов (хлорсодержащего отбеливателя, аммиака и других химических веществ).
- ⚠ Не используйте пылесос в закрытых помещениях, в которых воздух содержит высокую концентрацию паров масляной краски, растворителя, легковоспламеняющейся пыли, а также других взрывоопасных или токсичных испарений.
- ⚠ Не эксплуатируйте пылесос при температуре окружающей среды выше +35 °C и ниже +10 °C.
- ⚠ Если во время рабочего процесса в баке для грязной воды образовалось большое количество пены, незамедлительно очистите бак для грязной воды во избежание попадания воды в мотор моющего блока. Это может привести к снижению силы всасывания и поломке пылесоса.



⚠️ Пылесос оснащен функцией роботизированного хода для легкого «невесомого» управления корпусом. Запрещается быстро толкать и тянуть пылесос во время его эксплуатации во избежание попадания воды в основной мотор. Это может привести к снижению силы всасывания и дальнейшей поломке пылесоса.

⚠️ В процессе уборки обращайте внимание на уровень загрязнений в нижнем баке, чтобы не допустить блокировку датчика обнаружения воды и попадания воды в мотор. Это может привести к снижению силы всасывания и дальнейшей поломке пылесоса.

⚠️ В регионах с грязной водой или с высоким содержанием кальция и других примесей необходимо заливать только фильтрованную воду для предотвращения поломки водяной помпы пылесоса.

МЕРЫ ПРЕДОСТОРОЖНОСТИ

при эксплуатации станции для зарядки и самоочистки

- ⚠ При повреждении сетевого провода, входных и (или) выходных отверстий зарядной станции обратитесь в Сервисный Центр. При наличии подобных неисправностей эксплуатация пылесоса и станции для зарядки и самоочистки запрещена.
- ⚠ Всегда отключайте станцию для зарядки и самоочистки от электросети перед ее механической очисткой или обслуживанием.
- ⚠ При отключении станции для зарядки и самоочистки из электросети не тяните за сетевой шнур, держитесь за вилку.
- ⚠ Не отключайте сетевой шнур мокрыми руками или стоя (находясь) в воде.
- ⚠ Не пытайтесь самостоятельно вскрывать станцию для зарядки и самоочистки. При вскрытии любых элементов пылесоса, бесплатные гарантийные обязательства становятся недействительными.
- ⚠ Не наливайте в станцию для зарядки и самоочистки дополнительно воду и любые другие жидкости.
- ⚠ Перед установкой пылесоса на станцию для зарядки и самоочистки всегда отключайте пылесос кнопкой  на корпусе.
- ⚠ Во время автоматической очистки или (и) сушки роликовых валиков не прикасайтесь к ним, и не пытайтесь физически воздействовать на процесс. Для остановки процесса сушки и самоочистки нажмите кнопку .
- ⚠ Во время автоматической очистки и сушки пылесоса не снимайте бак(и) для загрязнений и(или) чистой воды. В случае, если необходимо их снять, отключите процесс самоочистки и сушки кнопкой .









Промывка и последующая сушка валиков

Обрезатель волос с ведущего валика

* Визуализация процесса самоочистки пылесоса AquaStream IQSelf+ на станции самоочистки Self-Smart Clean&Dry Power Station.

МЕРЫ ПРЕДОСТОРОЖНОСТИ

и правила безопасной эксплуатации аккумулятора

-  Пылесос AquaStream IQSelf+ оснащен литий-ионным аккумулятором компании BYD*, емкостью 3700 мАч.
-  В силу естественного износа емкость аккумулятора со временем снижается.
-  Не вскрывайте аккумулятор, это опасно для жизни и здоровья, так как может привести к воспламенению и взрыву аккумулятора.
-  Запрещено размещать аккумулятор на расстоянии ближе 3 метров от нагревательных приборов, источников тепла и открытого огня. Воздействие высоких температур на аккумулятор может привести к взрыву.
-  Безопасные условия хранения аккумуляторов вдали от источников тепла, огня и солнечных лучей. Оптимальная безопасная температура хранения аккумуляторов от +10 °С до +30 °С.
-  Не допускайте короткого замыкания аккумуляторов, которое может вызвать контакт между металлическими предметами и концевыми частями аккумуляторов. В случае короткого замыкания температура аккумуляторов может повыситься до опасного уровня и вызвать серьезные ожоги или пожар.
-  Не утилизируйте пылесос методом сжигания. Это несет опасность вашему здоровью и жизни. В огне аккумулятор может взорваться.
-  По истечении ресурса аккумулятора утилизируйте его через Сервисный Центр REMEZ или через специальные точки для сбора и дальнейшей безопасной утилизации аккумуляторов. Неправильная утилизация загрязняет почву, водоемы и несет опасность для жизнедеятельности человека, флоры и фауны нашей планеты.

*Build Your Dreams — ведущий разработчик прогрессивных литий-ионных аккумуляторов.

Для замены аккумулятора обратитесь в ближайший авторизованный Сервисный Центр REMEZ.



Самостоятельная замена аккумулятора снимает гарантийные обязательства с производителя и сервисных центров.

МЕРЫ ПРЕДОСТОРОЖНОСТИ при перемещении и транспортировке

- ⚠ При перемещении пылесоса держите его в вертикальном положении во избежание попадания воды из баков внутрь мотора.
- ⚠ При транспортировке пылесоса всегда сливайте воду из бака для чистой и грязной воды во избежание попадания воды внутрь мотора. Это может привести к снижению силы всасывания и дальнейшей поломке пылесоса.
- ⚠ Наличие следов влаги в моторе показывает несоблюдение правил эксплуатации и (или) транспортировки пылесоса и снимает бесплатные гарантийные обязательства с производителя и сервисных центров.

ПОДГОТОВКА К ЭКСПЛУАТАЦИИ

Установка и снятие ручки

- Установите ручку в отверстие на корпусе пылесоса до щелчка.
- Для снятия ручки используйте отвертку или шестигранный ключ, подходящего диаметра для данного отверстия. Отверстие находится в верхней части на оборотной стороне корпуса. Вставьте инструмент в отверстие, слегка надавите и одновременно потяните ручку вверх.

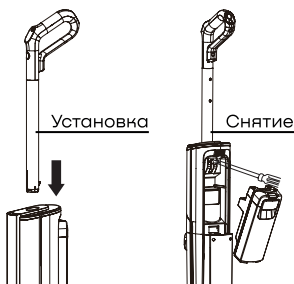

Установка станции для зарядки и самоочистки

- Установите станцию на сухую и ровную горизонтальную поверхность.
- Подключите сетевой шнур станции для зарядки в электросеть.
- Для установки пылесоса на станцию для зарядки и самоочистки, совместите устройство с зарядной станцией - контакт аккумулятора с контактом зарядной станции.

Установка и снятие бака для чистой воды

- Бак для чистой воды размещен на обратной стороне пылесоса.
- Во время установки бака придерживайте корпус пылесоса.
- Удерживая бак под небольшим углом, установите его в пылесос до щелчка.
- Для снятия бака, придерживая корпус пылесоса, нажмите на кнопку бака и потяните его в направлении наружу.

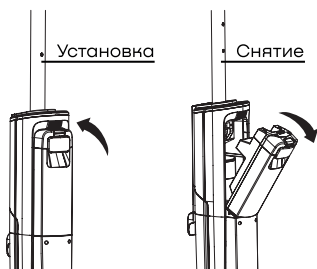

Установка и снятие бака для загрязнений

- Бак для загрязнений находится в передней части пылесоса.
- Во время установки бака придерживайте корпус пылесоса.
- Удерживая бак под небольшим углом также установите его в пылесос до щелчка.
- Для снятия бака, придерживая корпус пылесоса, нажмите на кнопку бака и потяните его в направлении наружу.

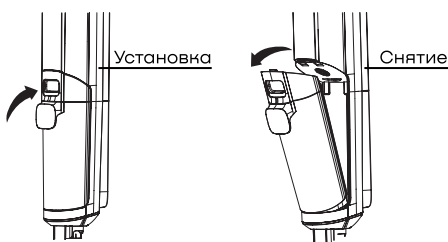

Установка и снятие грязеуловителей

- Приложите элемент грязеуловителя длинной прямой стороной к корпусу и нажмите на него до щелчка. Таким же способом установите элемент грязеуловителя на второй валик.
- Для снятия грязеуловителя нажмите кнопку на крышке, он легко отсоединится.
- Таким же способом можно снять грязеуловитель со второго валика.

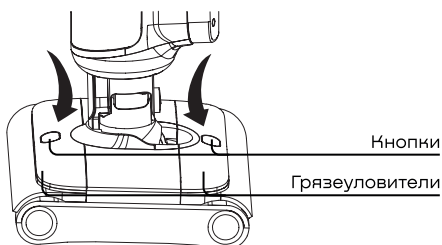

Установка и снятие валиков

- Установить и снять валики можно, если предварительно сняты грязеуловители. Ведущий передний валик маркирован отметкой «А». Контрольный задний валик маркирован отметкой «В». Выберите подходящий валик для подходящей стороны моющего блока. Удерживая его за цветной рычажок совместите противоположный конец со втулкой моющего блока. Заведите валик до упора и закройте цветной рычажок, опустив его вниз до упора.

Для снятия валика откройте цветной рычажок по направлению вверх и, удерживая рычажок, потяните валик по направлению наружу.

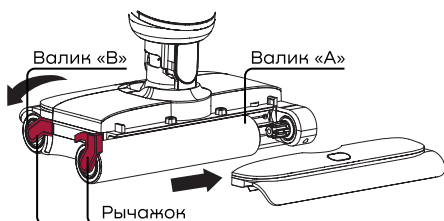

Наполнение бака для чистой воды

- Снимите бак для чистой воды.
- Откройте его крышку и залейте проточную негорячую воду до отметки MAX на баке.
- При необходимости добавьте моющее средство из линейки REMEZ, следуя рекомендациям, описанным на флаконе.
- Плотно закройте крышку.
- Установите бак для чистой воды на моющий пылесос до щелчка.



Наполните бак проточной водой, не горячее 40 °С.

Не заливайте в бак горячую или кипящую воду. Не подогревайте бак в микроволновой печи или (и) на других источниках тепла.



ВАЖНО! Никогда не используйте моющие средства с большим содержанием пенообразующих компонентов (ПАВ).

Обильная пена может привести к поломке основного мотора пылесоса.

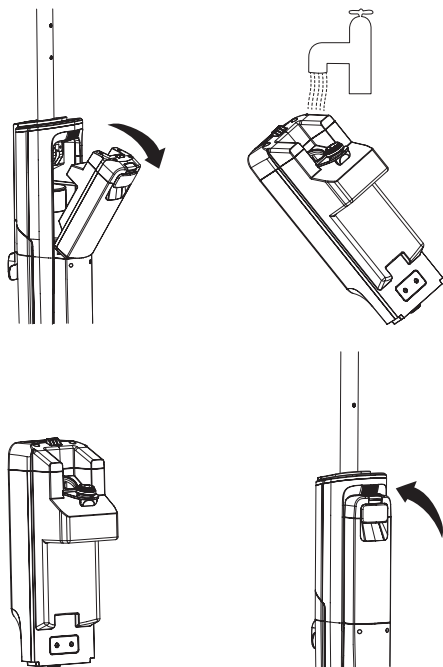

НАЧАЛО ЭКСПЛУАТАЦИИ

- Пылесос AquaStream IQSelf+ оснащен функцией голосовых подсказок, которые сообщают о режиме работы и действиях пылесоса в текущий момент.
- Для улучшения вашего опыта и для быстрого обучения управлению пылесосом рекомендуем включать голосовые подсказки во время первых циклов использования.

Перед началом эксплуатации убедитесь, что пылесос полностью заряжен.

При необходимости зарядите пылесос на станции для зарядки и самоочистки.

Если пылесос полностью разряжен, время до полной зарядки аккумулятора составит 4 – 4,5 часа.

Когда пылесос полностью заряжен, наполните бак для чистой воды. При отсутствии воды в баке пылесос автоматически отключится через 10 – 20 секунд.

Приведите пылесос в рабочее положение, наклонив корпус под небольшим углом, и нажмите кнопку .

В процессе эксплуатации на дисплее постоянно отображается текущий уровень зарядки и индикация мощности. Предупреждение о переполненном баке для загрязнений, предупреждение о пустом баке для чистой воды и индикатор самоочистки выводятся на дисплей в момент соответствия данному статусу.

- ⚠ Во время эксплуатации не кладите пылесос горизонтально и не переворачивайте его во избежание попадания воды в мотор, что может привести к снижению силы всасывания и дальнейшей поломке пылесоса.

РЕЖИМЫ РАБОТЫ

	3 режима поочередное переключение		
	Smart Mode	Smart Disinfecting Mode	Delicate Mode
	Автоматическое адаптирование мощности, силы всасывания и количества воды		Высокая сила всасывания, минимальное количество воды
Мощность	90 Вт - 150 Вт	90 Вт - 150 Вт	120 Вт
Сила всасывания	12 000 Па - 20 000 Па	12 000 Па - 20 000 Па	20 000 Па
Количество воды (мл/мин), подаваемое на ведущий и контрольный валик	20 мл - 50 мл суммарно	20 мл - 50 мл суммарно	20 мл
Электролитическая дезинфекция воды	Нет	Есть	Нет

Self-Adaptive System

Интеллектуальная система автоматически регулирует силу всасывания и необходимый объем воды, подаваемый на валики, на основании данных датчика загрязненности, во время уборки и в процессе самоочистки.*

Smart Disinfecting Mode

В режиме Smart Disinfecting Mode предварительно происходит подготовка дезинфицированной воды методом электролиза. Далее, пылесос работает по принципу режима Smart Mode.

Очень высокий
уровень загрязнений



Высокий уровень
загрязнений



150 Вт
20 000 Па
28 мл + 28 мл



120 Вт
16 000 Па
25 мл + 25 мл

Мощность (Вт)

Сила всасывания (Паскали)

Количество воды (мл/мин), подаваемое
на ведущий и контрольный валик

*В режимах Smart Mode и Smart Disinfecting Mode.



Delicate Mode

В режиме Delicate Mode уборка производится на максимальной мощности и силе всасывания. Производится минимальное смачивание ведущего валика. Режим рекомендован для деликатных поверхностей, таких, как паркет, инженерная доска. А также для уборки большого объема жидкости.

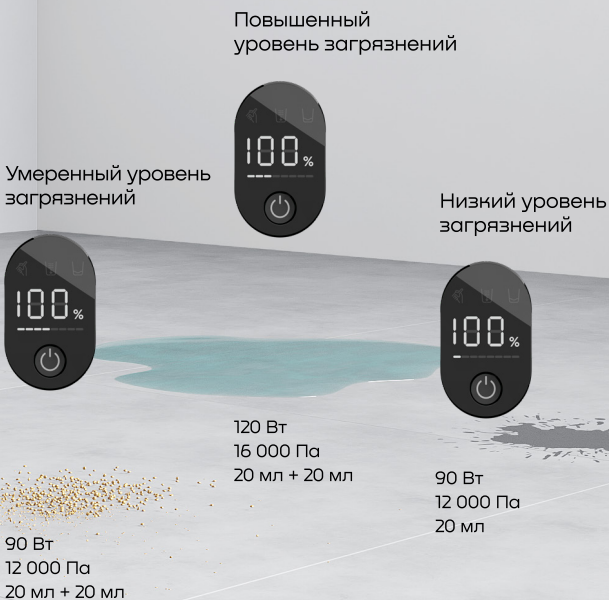
Принцип работы интеллектуальной системы пылесоса Self-Adaptive System в режимах Smart Mode и Smart Disinfecting Mode.



Наполнение бака для чистой воды

- Когда вода в баке для чистой воды закончится, на дисплее появится соответствующее предупреждение . При включенных голосовых подсказках, вы также услышите голосовую подсказку: «Наполните бак для чистой воды». Далее пылесос автоматически отключится.
- Наполните бак для чистой воды и, при необходимости, включите пылесос кнопкой  и продолжайте уборку.



Очищение бака для загрязнений + фильтра HEPA11

1. Снимите бак для загрязнений
2. Извлеките фильтр HEPA11
3. Удалите грязную воду
4. При необходимости промойте бак и фильтр HEPA11

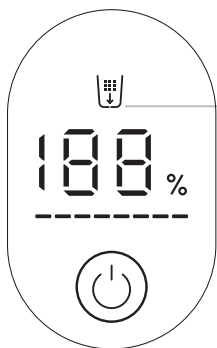

Предупреждение о переполненном баке для загрязнений



ВАЖНО! Не устанавливайте мокрый или влажный фильтр HEPA11, это может привести к попаданию воды внутрь мотора, снижению силы всасывания и поломке пылесоса. Перед установкой фильтра HEPA11 дайте ему высохнуть в течение 24 часов.

5. Установите бак для загрязнений обратно на корпус пылесоса до щелчка

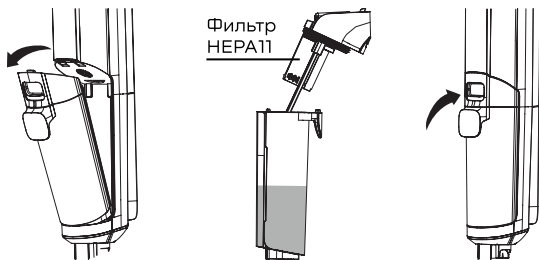



УДАЛЕНИЕ ВОЛОС

с роликовых валиков

- Станция пылесоса Aquastream IQSelf+ оснащена обрезателем волос с роликовых валиков. До запуска режима самоочистки и сушки валиков рекомендуется предварительно удалять волосы с роликовых валиков.
- Для удаления волос зажмите клипсу, расположенную на передней части станции, и, удерживая клипсу зажатой, проведите ею сначала в одну сторону до упора, а затем, в другую.

РЕЖИМ САМООЧИСТКИ И СУШКИ РОЛИКОВЫХ ВАЛИКОВ

- Включайте запуск режима самоочистки пылесоса после каждой уборки.
- Перед установкой на станцию для зарядки и самоочистки предварительно выключите пылесос кнопкой .
- Перед запуском самоочистки убедитесь, что бак для чистой воды наполнен до отметки MAX, а бак для загрязнений полностью опустошен.
- Установите пылесос на станцию для зарядки и самоочистки. Убедитесь, что она подключена к электросети.
- Для запуска режима самоочистки нажмите кнопку , расположенную на передней части ручки пылесоса.

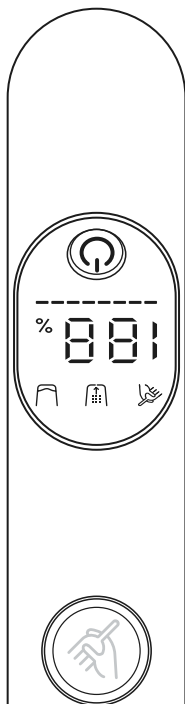

- Предварительно будет запущен автоматический процесс дезинфекции воды методом электролиза.
- Далее автоматически запускается процесс промывки роликовых валиков дезинфицированной водой, который длится 150 секунд.
- В процессе интеллектуальной самоочистки пылесос, на основании данных, полученных с датчика загрязнений, регулирует количество подаваемой воды и скорость вращения валиков.
- По окончании процесса самоочистки будет автоматически запущен процесс сушки роликовых валиков.
- Сушка роликовых валиков производится в течение 2-х часов.
- Для принудительной остановки процесса нажмите кнопку 

Алгоритм роботизированной очистки и сушки роликовых валиков

Шаг 1	Подготовка электролизной (дезинфицированной) воды
Шаг 2	Очистка роликовых валиков
Шаг 3	Очистка внутренних каналов
Шаг 4	Установление уровня загрязнения, в соответствии с этим, регулировка объема подачи воды
Шаг 5	Глубокая очистка
Шаг 6	Удаление избыточной/остаточной влаги
Шаг 7	Сушка валиков горячим воздухом при температуре 55 °С в течение 90 минут. Автоматический поворот валиков на 90 градусов каждые 5 минут.

ТЕХНИЧЕСКИЕ ХАРАКТЕРИСТИКИ

Входное напряжение зарядного устройства, В	220-240
Совокупная мощность устройства, Вт	230
Мощность мотора, Вт	150
Мощность водяной помпы, Вт	20
Мощность роликовых валиков, Вт	60
Мотор	BLDC
Обороты мотора, оборотов/минуту	до 84 000
Максимальный объем прокачиваемого воздуха, м ³ /минута	0,9
Сила всасывания, Па	до 20 000
Рабочее напряжение, В	25,2
Емкость аккумулятора, мАч	3700
Интеллектуальный режим зарядки аккумулятора	Да
Время зарядки аккумулятора, ч	4 - 4,5
Время автономной работы, мин	до 40
Емкость бака чистой воды, мл	800
Емкость бака для грязной воды, мл	600
Водяные форсунки, шт	24
Вращение роликовых валиков, об/мин	390
Время самоочистки, мин	2,5
Время сушки, минут	90
Уровень шума, дБ	> 78
Режимы	Smart Mode, Smart Disinfecting Mode, Delicate Mode
Габариты, мм	235 x 288 x 1100
Вес, кг	5,3

КОМПЛЕКТАЦИЯ

Фильтр HEPA11*



Роликовые валики**



AquaStream IQSelf+



Щетка для
механической очистки



Станция самоочистки
и сушки роликовых
валиков Self-Smart
Clean&Dry Power
Station



Расходные аксессуары продаются отдельно.

Внешний графический вид элементов может отличаться.

* В комплекте в 2-х экземплярах.

** В комплекте 1 пара.



* Уборка водой, прошедшей электролитическую дезинфекцию в режиме Smart Disinfecting Mode.



REMEZ

ООО «Ромати», Россия, 121351
г. Москва, ул. Молодогвардейская, д. 58

тел.: 8 (800) 333 05 69
info@remez.com.ru
www.remez.com.ru