

REMEZ

Model S Sensor

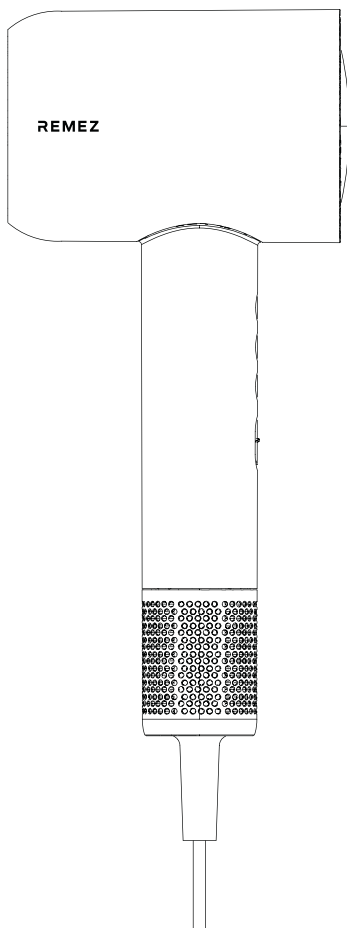
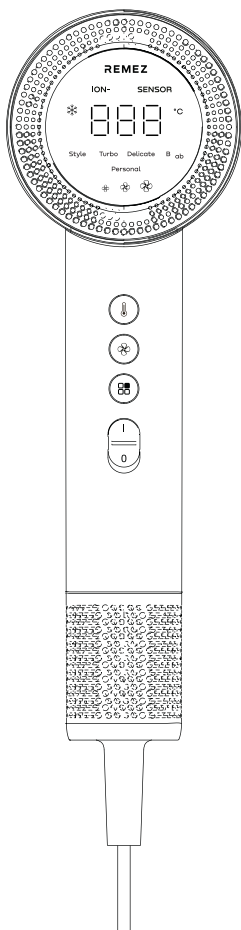

Компания REMEZ благодарит Вас за выбор технологичного и надежного Фена-Стайлера REMEZ Model S и гарантирует Вам высокий уровень гарантийного и сервисного обслуживания.

Если Вам нужна консультация эксперта по выбору модели, аксессуаров, расходных материалов или у Вас есть вопросы по эксплуатации Фена-Стайлера REMEZ Model S и его возможностям, оставьте онлайн заявку, напишите или позвоните нам:

- beautyexpert@romatigroup.com
- +7 800 333 05-69 (звонки по России бесплатные).



По вопросам гарантийного и сервисного обслуживания оставьте онлайн-заявку или напишите на почту: service@romatigroup.com. Эксперты REMEZ всегда рады Вам помочь!

Перед началом эксплуатации Вашего фена-стайлера REMEZ Model S ознакомьтесь с важными инструкциями по технике безопасности, описанными в данном руководстве по эксплуатации.

ВАЖНЫЕ ИНСТРУКЦИИ ПО ТЕХНИКЕ БЕЗОПАСНОСТИ

- Фен-стайлер предназначен для сушки и укладки волос.
- Используйте фен-стайлер по его прямому назначению.
- Не используйте фен-стайлер для других задач.

Перед использованием устройства необходимо ознакомиться с предупреждениями, описанными ниже.

ПРЕДУПРЕЖДЕНИЕ

Устройство имеет магнитное крепление, съемные насадки устройства оснащены магнитами. Во избежание риска возгорания, поражения электрическим током или получения травмы, запрещено размещать устройство вблизи:

- Кардиостимуляторов;
- Дефибрилляторов;
- Электронных накопителей и запоминающих устройств;
- Пластиковых банковских карт и аналогичных карт с металлическими элементами.

ПРАВИЛА ЭКСПЛУАТАЦИИ ОТНОСЯТСЯ К САМОМУ УСТРОЙСТВУ, А ТАКЖЕ К ЛЮБЫМ СОПУТСТВУЮЩИМ АКСЕССУАРАМ И РАСХОДНЫМ МАТЕРИАЛАМ

1. Условия эксплуатации устройства: +10 °С....+35 °С, влажность 30-80%
2. Не выполняйте обслуживание или ремонт устройства, если подобные действия не указаны в Руководстве по эксплуатации REMEZ или не рекомендованы Сервисным Центром REMEZ или авторизованными Сервисными Центрами.
3. Перед поиском неисправностей всегда отключайте устройство от электросети. Если устройство не работает, сначала проверьте наличие напряжения в розетке электросети и правильность подключения устройства к розетке.
4. Дети в возрасте до 9 лет, лица с ограниченными физическими, сенсорными или умственными возможностями, а также лица, не имеющие достаточного опыта и знаний, должны использовать данный Фен-Стайлер только в присутствии человека, отвечающего за их безопасность. Обслуживание прибора не должно выполняться детьми без присмотра.
5. Не разрешайте детям играть с устройством. Будьте бдительны и осторожны, используя прибор рядом с детьми. Эксплуатация прибора детьми возможна только под постоянным присмотром взрослых.
6. Избегайте попадания воды внутрь устройства! Близость воды является опасным фактором для фена и угрозой для жизни во время эксплуатации устройства, включенного в электросеть. Не используйте включенный фен рядом с наполненной ванной, раковиной, бассейном и т.д. Если Вы пользуетесь прибором в ванной комнате, по окончании использования, выньте вилку шнура питания прибора из розетки электросети.
7. Фен оснащен функцией автовыключения при перегреве. Если прибор выключится, отсоедините его от розетки электросети и дайте остыть.
8. Не роняйте устройство и не подвергайте его сильным ударам. В противном случае, возможно поражение электрическим током или возгорание.
9. Во избежание поражения электрическим током и получения травм, замена или ремонт поврежденного кабеля питания должны выполняться только квалифицированными сотрудниками Сервисного Центра.
10. В целях дополнительной защиты рекомендуется установить устройство защитного отключения УЗО с номинальным остаточным рабочим током,

не превышающим 30 мА. Проконсультируйтесь с техническим специалистом.

11. Не касайтесь прибора и вилки кабеля питания влажными руками.
12. Перед использованием устройства размотайте шнур питания полностью. Не допускайте сильных загибов и заломов шнура. Не используйте устройство при максимальном натяжении шнура. Не держите шнур вблизи от нагреваемых поверхностей и не оборачивайте его вокруг устройства.
13. При отключении устройства от электросети не дергайте и резко не тяните кабель. Отключая фен от сети, беритесь за вилку, а не за кабель. Не рекомендуется использовать удлинители.
14. Не наносите на устройство и его части смазочные вещества, чистящие и полировочные средства и другие химические соединения.
15. При необходимости проведения обслуживания или ремонта обратитесь в Службу Поддержки.

ДЕТАЛИ ФЕНА

1. Выпускное отверстие, металлическое кольцо и насадки могут сильно нагреваться в процессе использования. **Прежде чем их касаться, убедитесь, что они остыли.** В противном случае это может привести к ожогам.
2. При повреждении или засорении воздухозаборного или выдувного отверстия использование устройства запрещено, в противном случае волосы могут попасть в воздухозаборник, что приведет к повреждению волос и поломке прибора.
3. Не разбирайте устройство самостоятельно. Это может стать причиной пожара или поражения электрическим током.
4. Если устройство функционирует некорректно, долго находилось в среде с высокой влажностью, падало в воду, источает запах гари, дыма, имеет повреждения — не используйте его.
Для диагностики и ремонта устройства обратитесь в Сервисный Центр.

ЭКСПЛУАТАЦИЯ УСТРОЙСТВА REMEZ MODEL S

Перед началом эксплуатации необходимо ознакомиться с инструкцией по эксплуатации и уходу.

НАВИГАЦИЯ ФЕНА-СТАЙЛЕРА REMEZ MODEL S

Style — 98°C
Turbo — 75°C
Delicate — 45°C
Baby — 39°C

Самоочищающийся
фильтр

Дисплей

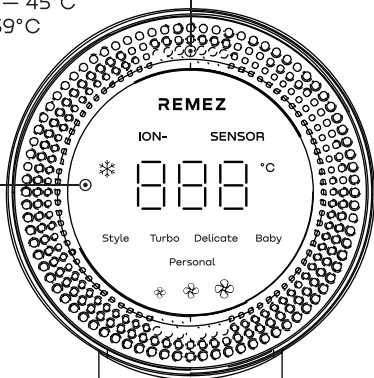

7 температурных
режимов Personal
+ холодный режим

3 скорости
воздушного потока

4 предустановленных
режима + переход
в режимы персональной
настройки температуры
Personal

Запуск/Отключение



Сенсорное включение

Магнитный фильтр
с самоочисткой

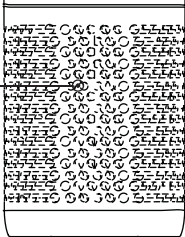
Регулярно очищайте
фильтры.



ВКЛЮЧЕНИЕ/ОТКЛЮЧЕНИЕ ФУНКЦИИ SENSOR

- Для отключения функции нажмите и удерживайте кнопку  в течение 5 секунд. Индикатор SENSOR на дисплее погаснет.
- Для включения функции нажмите и удерживайте кнопку  в течение 5 секунд. Индикатор SENSOR включится.

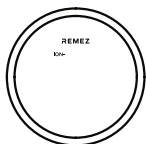

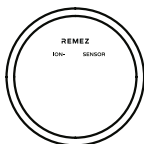

Функция отключена



Функция включена

ТЕМПЕРАТУРНЫЕ НАСТРОЙКИ ФЕНА-СТАЙЛЕРА REMEZ MODEL S

Кнопка  включает режим персонального выбора температуры Mode7 (индикатор на дисплее Personal). Нажимайте кнопку  для последовательного выбора подходящей температуры: 39°C → 50°C → 60°C → 70°C → 80°C → 90°C → 98°C.

Каждое нажатие кнопки  изменяет режим температуры на один шаг.

Для уменьшения температуры нажимайте кнопку  до максимального значения 98°C. По достижении 98°C при нажатии кнопки, температурный режим будет уменьшаться в обратном порядке: 98°C → 90°C → 80°C → 70°C → 60°C → 50°C → 39°C.

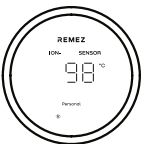
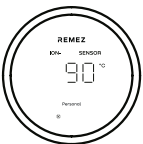
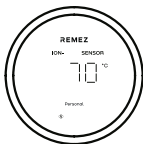
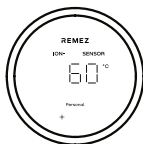

Для включения функции холодного обдува нажмите и удерживайте кнопку регулировки температуры воздуха  до появления иконки режима холодного обдува .

Повторное кратковременное нажатие отключает режим холодного обдува.

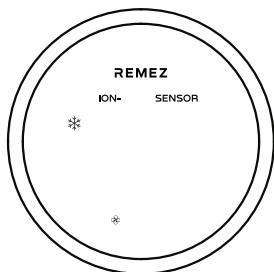

Для настройки скорости воздушного потока нажмите кнопку  и установите желаемое значение скорости — 1 → 2 → 3.

Для уменьшения скорости дойдите до максимальной скорости «3», далее при каждом следующем нажатии скорость будет уменьшаться в обратном порядке 3 → 2 → 1.

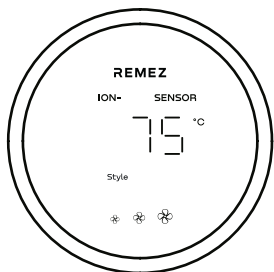

Для выбора одного из предустановленных режимов нажимайте кнопку .

Последовательность предустановленных режимов: Style 98°C → Turbo 75°C → Delicate 45°C → Baby 39°C → Personal.

В последнем режиме Personal можно перейти в режим персонального выбора температуры и продолжить настройку кнопкой .

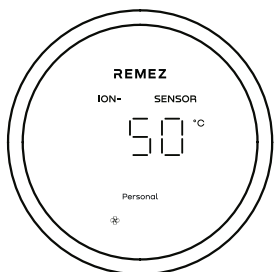

ОЧИСТКА ФИЛЬТРОВ И ИХ ОБСЛУЖИВАНИЕ



Фен-Стайлер REMEZ Model 5 оснащен двумя магнитными фильтрами с системой реверсивной самоочистки, защищающими внутренние электронные компоненты устройства от преждевременного износа и повреждения.

Раз в неделю рекомендуется проводить очистку фильтров для сохранения мощности и продления сроков эксплуатации устройства (по сравнению с фенами, не имеющими системы очистки фильтров). **Не используйте воду или любые другие чистящие или моющие средства для очистки фильтров.**

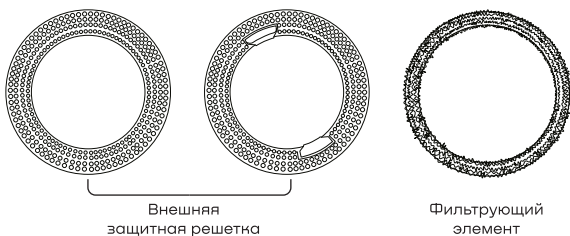
ЭЛЕМЕНТЫ МАГНИТНОГО ФИЛЬТРА



АВТОМАТИЧЕСКАЯ ОЧИСТКА ВЕРХНЕГО ФИЛЬТРА



Подключите шнур питания в сеть, не включая само устройство (не нажимая кнопку запуска) одновременно нажмите и удерживайте кнопку  и кнопку  в течение 5 секунд.

Будет запущена автоматическая реверсивная продувка фильтра. Цикл автоматической очистки фильтра длится примерно 10 секунд, после чего он автоматически отключится.

ОЧИСТКА ВЕРХНЕГО ФИЛЬТРА В РУЧНОМ РЕЖИМЕ

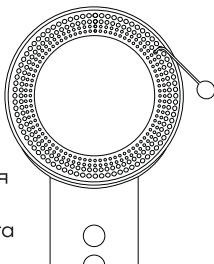
С помощью специальной булавки* снимите внешнее кольцо фильтра. Установите булавку в любое отверстие второго ряда от внешнего края. Извлеките фильтрующий элемент. Аккуратно, не подвергая его деформации, проведите очистку фильтрующего элемента с помощью щеточки**.



Подключите фен в сеть, включите  на 2 секунды и выключите. Далее в выключенном состоянии (не нажимая ) одновременно нажмите и удерживайте кнопки  и  в течение 5 секунд.

Будет запущена автоматическая реверсивная продувка фильтра. Цикл автоматической очистки фильтра длится примерно 10 секунд, после чего он автоматически отключится.

Не устанавливая фильтр на место, включите устройство в обычном режиме на максимальном уровне скорости работы на 20-30 секунд. Выключите прибор и установите фильтр и магнитную решетку на место.

ОЧИСТКА НИЖНЕГО ФИЛЬТРА

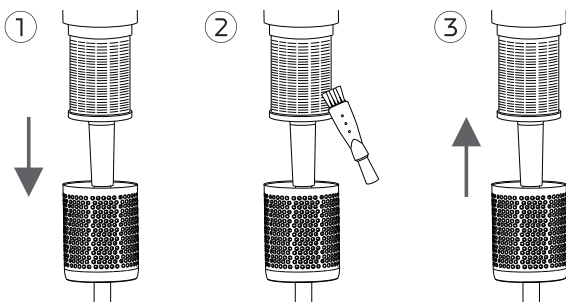

Аккуратно потяните решетку нижнего фильтра вниз. С помощью щеточки** или мягкой салфетки из микрофибры очистите внутреннюю решетку фильтра от пыли. Установите решетку внешнего фильтра обратно.

Установите обратно магнитную решетку фильтра.

Рекомендуется производить очистку фильтров раз в 1-2 недели.



РЕГИСТРАЦИЯ УСТРОЙСТВА

Для регистрации устройства требуется предоставить Вашу основную контактную информацию.

После регистрации Вы сможете выбрать, получать или не получать от нас сообщения.

При регистрации Вашего устройства REMEZ мы сможем отправлять Вам сведения о персональных предложениях, технологичных новинках, проведении ивент мероприятий с использованием устройств REMEZ.

Мы не передаем информацию клиентов третьим сторонам и используем ее только в соответствии с нашей политикой конфиденциальности, опубликованной на нашем веб-сайте*.



Политика
конфиденциальности*

Рекомендуем переписать уникальный серийный номер в специальное поле в гарантийном талоне или зарегистрировать Ваш фен-стайлер Model S на сайте remez.com.ru



Регистрация
устройства*

707-0323-000002-8*

*Данный номер является образцом

ДИАГНОСТИКА НЕИСПРАВНОСТЕЙ

Неисправность	Возможная причина
Нестабильный поток воздуха (непостоянное наличие воздушного потока)	Вероятно вилка сетевого шнура вставлена не полностью или неплотно прилегает к розетке
Кнопка включения не работает	Неисправность переключателя, повреждение внутренних компонентов
Индикаторы неисправны или не светятся	Разрыв цепи устройства
Вилка сетевого шнура или шнур перегреваются	<ul style="list-style-type: none">• Шнур поврежден• Неисправны или повреждены внутренние компоненты
Во время использования не подается горячий воздух при установке соответствующей высокой температуры	<ul style="list-style-type: none">• Неисправны или повреждены внутренние компоненты• Посторонний объект заблокировал выдувное отверстие
Появление необычных звуков и вибраций	Неисправны или повреждены внутренние компоненты
Внешнее повреждение устройства, вызванное механически воздействием	Неисправны или повреждены внутренние компоненты
Во время использования слышен запах горения	Неисправны или повреждены внутренние компоненты

Способ устранения

Проверьте насколько хорошо вставлена вилка в розетку

Обратитесь в сервисный центр

Обратитесь в сервисный центр

- Немедленно завершите эксплуатацию устройства, обратитесь в сервисный центр
 - Обратитесь в сервисный центр
-

- Обратитесь в сервисный центр
 - Убедитесь, что отверстие выхода воздуха не заблокировано посторонним объектом.
-

Обратитесь в сервисный центр

Обратитесь в сервисный центр

Обратитесь в сервисный центр

ДИАГНОСТИКА НЕИСПРАВНОСТЕЙ

Сообщение на дисплее	Ошибка	Рекомендация по дальнейшим действиям
E02	Защита от пониженного напряжения шины (низкое напряжение электросети)	Проблема с напряжением в электросети, к которой подключено устройство. Попробуйте подключение к другой розетке и, при необходимости, обратитесь в энергосбытовую компанию или ЖЭК.
E03	Защита шины от перенапряжения (высокое напряжение в электросети)	
E01	Сбой NTC	Пожалуйста, обратитесь в сервисный центр
E04	Ошибка остановки двигателя	
E05	Ошибка смещения аналоговой выборки	
E06	Программная ошибка перегрузки по току	
E07	Обрыв фазы двигателя	
E08	Аппаратная перегрузка по току	
E09	Ошибка обнаружения перехода через ноль	
E10	Ошибка запуска	

ТЕХНИЧЕСКИЕ ХАРАКТЕРИСТИКИ

Мощность	1600 Вт
Производительность	$\geq 4.63 \text{ м}^3/\text{мин}$
Температура воздушного потока	39°C - 98°C
Количество режимов работы	7 вариантов персональной настройки температуры Personal Mode7
Предустановленные режимы	4 предустановленных режима: Baby, Delicate, Turbo, Style
Количество скоростей	3 скорости
Уровень шума	69-80 дБ
Тип мотора	BLDC
Скорость мотора	105000 оборотов/мин (MAX +/- 5000)
Ионизация	$\geq 5 \text{ млн аэроионов/см}^3$
Тип фильтров	2 фильтра с защитой от засасывания волос. Требуется профилактическое очищение от пыли
Защита от перегрева	Да (автоотключение)
Длина сетевого шнура	3 м
Размер	112x77x274 мм
Вес	460 г
Условия эксплуатации	+10°C...+35°C, влажность 30-80%

REMEZ

ООО «РОМАТИ», Россия, 121615, г. Москва,
муниципальный округ Кунцево вн.тер.г.,
Рублевское ш., д. 22, к. 1, помещ. 364

Общая линия: +7 (800) 333-05-69
Сервисный центр: +7 (800) 775-04-86
info@remez.com.ru
remez.com.ru

