

Руководство пользователя

Перед использованием данного прибора внимательно прочитайте инструкцию

Прибор предназначен для эксплуатации только в помещении

User Manual

Please read the instructions carefully before using this device

The device is intended for indoor use only

Bedienungsanleitung

Lesen Sie bitte die Anweisungen sorgfältig durch, bevor Sie dieses Gerät verwenden

Das Gerät ist nur zum Gebrauch in Innenräumen vorgesehen

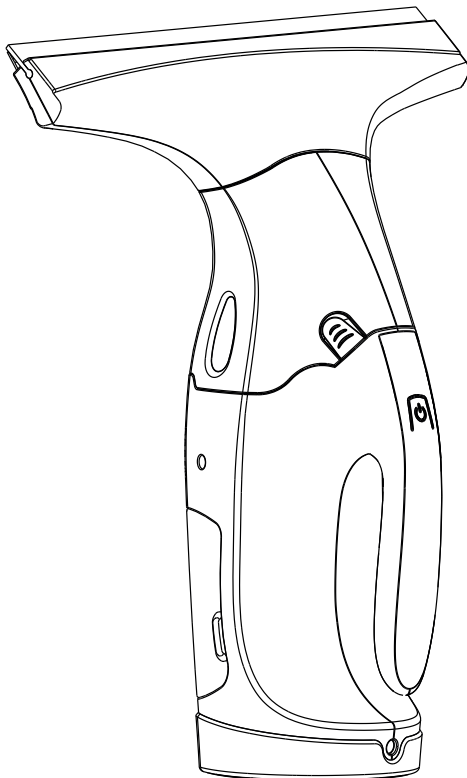

MultiShine Light

Стеклоочиститель RMGC-01
Window vacuum cleaner RMGC-01
Fenstersauger RMGC-01



МЕРЫ ПРЕДОСТОРОЖНОСТИ

ИСПОЛЬЗОВАНИЕ СТЕКЛООЧИСТИТЕЛЯ

При использовании прибора соблюдайте основные меры безопасности:

- Используйте стеклоочиститель только так, как описано в инструкции.
- Не храните стеклоочиститель на открытом воздухе.
- Не прикасайтесь к зарядному устройству, включая вилку зарядного устройства и клеммы, мокрыми руками.
- Не вставляйте предметы в вентиляционные отверстия.
- Данный прибор не предназначен для использования людьми с ограниченными физическими, сенсорными или умственными возможностями, а также лиц с отсутствием опыта и/или отсутствием необходимых знаний, за исключением случаев, когда они находятся под надзором ответственного за безопасность лица или получают от него указания по применению устройства, а также осознают вытекающие отсюда риски.
- Допускается применение устройства детьми, достигшими 8-летнего возраста и находящимися под присмотром лица, ответственного за их безопасность или получившими инструкции о применении устройства от такого лица, а также осознающими вытекающие отсюда риски.
- Детям запрещается играть с устройством.
- Не разрешайте детям проводить очистку и обслуживание устройства без присмотра.
- Не направляйте струю воды или моющего средства в глаза.
- Не направляйте струю на оборудование, содержащее электрические конструктивные элементы, например, на внутренние поверхности печей.
- Отключайте устройство от сети перед очисткой или обслуживанием. Во время очистки следите за тем, чтобы жидкость не попадала внутрь прибора.
- Используйте прибор только для очистки влажных гладких поверхностей, таких как окна, зеркала и плитка.
- Прибор не предназначен для всасывания пыли и грязи.
- Не используйте стеклоочиститель на неровных поверхностях во избежание повреждения резиновой накладки.
- Прибор не предназначен для сбора жидкостей объемом более 180 мл.
- Не используйте прибор с моющими средствами, содержащими спирт и пеноочистителями.

ПОДХОДИТ ТОЛЬКО ДЛЯ БЫТОВОГО ИСПОЛЬЗОВАНИЯ!

ИСПОЛЬЗОВАНИЕ АККУМУЛЯТОРА

- Во избежание короткого замыкания, не вставляйте в гнездо зарядки проводящие ток предметы.
- Заряжайте аккумулятор только с помощью зарядного устройства, которое входит в комплект.
- Перед утилизацией извлеките аккумулятор из прибора.
- Перед извлечением аккумулятора отключите прибор от электросети.

ИСПОЛЬЗОВАНИЕ ЗАРЯДНОГО УСТРОЙСТВА

- При обнаружении видимых повреждений зарядного устройства немедленно замените его или обратитесь в Сервисный Центр.
- Используйте и храните зарядное устройство только в сухих помещениях при температуре: +5... +40.
- Не прикасайтесь к сетевой вилке мокрыми руками.

ОСТОРОЖНО

- Блок устройства содержит электрические компоненты, поэтому не мойте базовый блок под проточной водой. Не погружайте устройство в воду.
- Используйте стеклоочиститель для уборки гладких поверхностей.
- Очищайте устройство влажной тканью.
- Если устройство не работает должным образом, обратитесь в Сервисный Центр REMEZair.

ДАННЫЙ ПРИБОР ПРЕДНАЗНАЧЕН ТОЛЬКО ДЛЯ БЫТОВОГО ПОЛЬЗОВАНИЯ



Не используйте прибор вблизи источника открытого огня

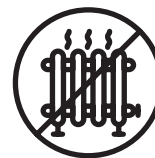

Не храните и не включайте прибор вблизи источников тепла



Не используйте прибор для сбора мусора и загрязнений



Не используйте прибор для уборки горящих предметов



Не используйте прибор для очистки неровных поверхностей

СХЕМА УСТРОЙСТВА

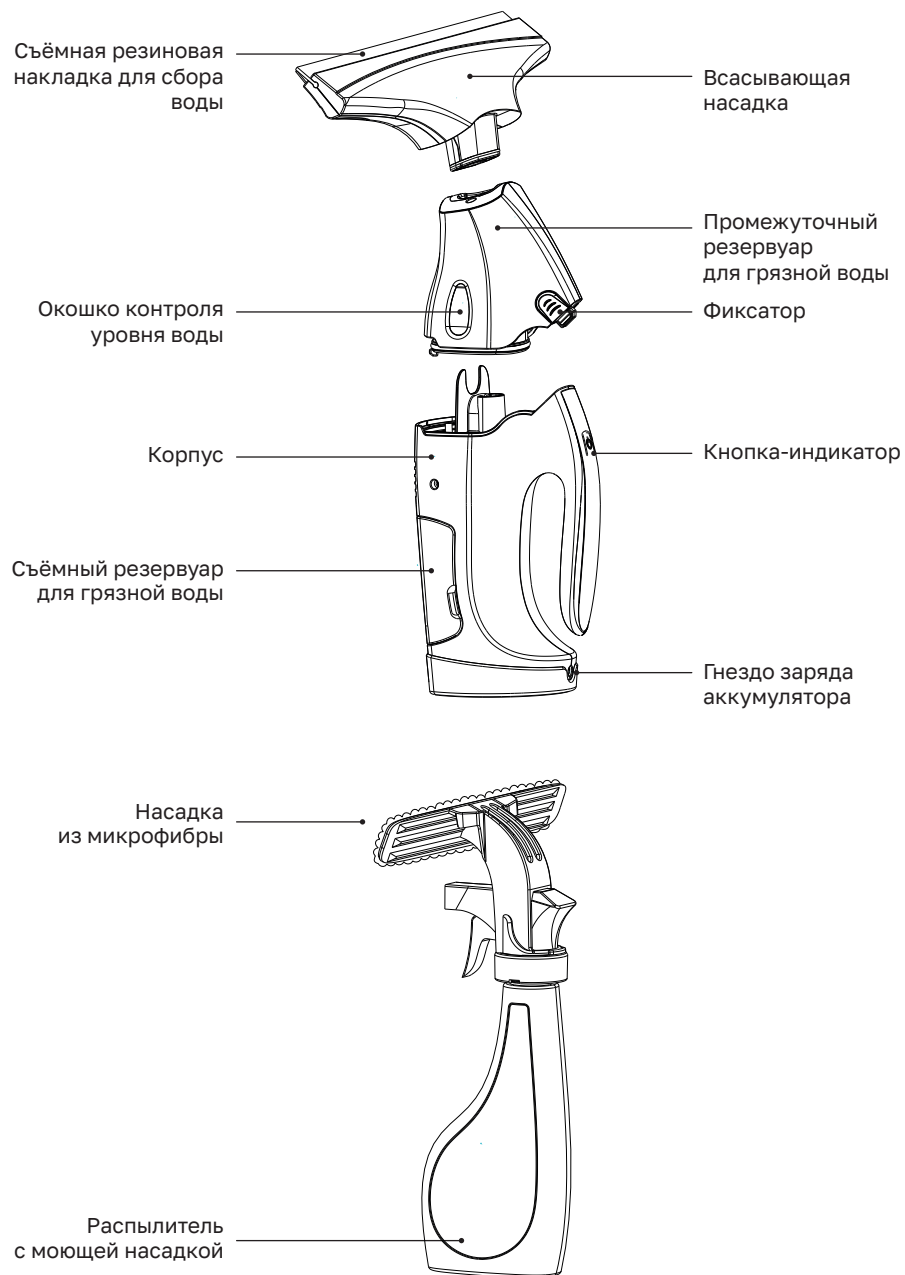

КОМПЛЕКТАЦИЯ ПРИБОРА



Два вида моющих средств

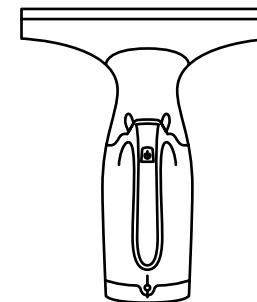

Стеклоочиститель

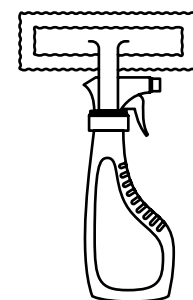

Распылитель с моющей насадкой

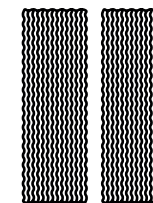

Две насадки из микрофибры

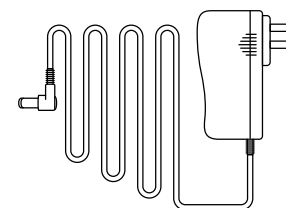

Сетевой адаптер

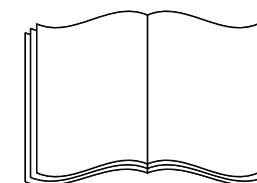

Инструкция по эксплуатации

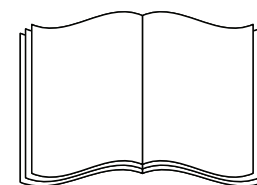

Буклет

ЭКСПЛУАТАЦИЯ СТЕКЛООЧИСТИТЕЛЯ

СХЕМА СБОРА И РАЗБОРА СТЕКЛООЧИСТИТЕЛЯ

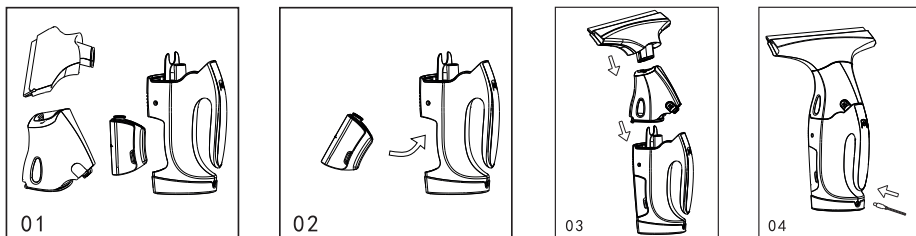

ИСПОЛЬЗОВАНИЕ РАСПЫЛИТЕЛЯ

Шаг 1. Установите насадку из микрофибры на держатель и зафиксируйте ее липучкой.

Шаг 2. Залейте в распылитель концентрат, входящий в комплект поставки и долейте чистую воду.

Для уборки небольших поверхностей, залейте чистую воду до отметки 1/2, и добавьте 1 колпачок (10 мл) моющего средства.

Для уборки больших поверхностей, залейте чистую воду до отметки MAX, и добавьте 2 колпачка (20 мл) моющего средства.

Шаг 3. Зафиксируйте моющую насадку, как показано на схеме.

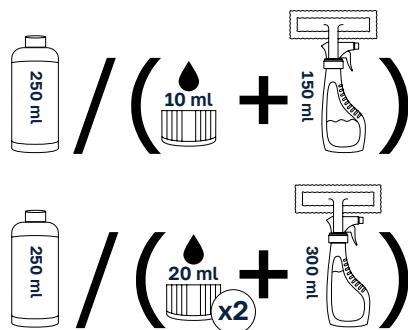

ЗАРЯДКА АККУМУЛЯТОРА

- Перед первым использованием полностью зарядите аккумулятор.
- Перед зарядкой прибора убедитесь, что он выключен.
- Вставьте зарядное устройство в розетку.
- Во время зарядки индикатор на ручке прибора горит красным.
- Когда зарядка завершена, индикатор загорается синим.
- Используйте только зарядное устройство, которое входит в комплект.

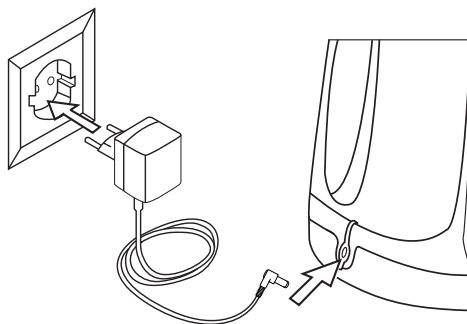

ОЧИСТКА ЗАГРЯЗНЕННЫХ ПОВЕРХНОСТЕЙ

При желании выберите одно из моющих средств и добавьте его в воду, в пропорциях, указанных в пункте «Сборка прибора».

01 Эко-средство для стеклянных поверхностей

02 Эко-средство для кафеля

Для нанесения чистящего средства выберите режим SPRAY/ STREAM на насадке распылителя и протрите загрязнения с помощью насадки из микрофибры.

Однократным нажатием кнопки  включите прибор. В рабочем режиме индикатор горит постоянно.

Всасывающей насадкой стеклоочистителя, движением сверху вниз, соберите грязную воду, без разводов и капель.

Примечание: Труднодоступные поверхности можно очищать как в поперечном направлении, так и сверху вниз.

При использовании прибора на 360° объем резервуара для грязной воды – 150 мл. При использовании прибора в вертикальном положении – 300 мл.

При низком уровне заряда индикатор мигает 5 раз, после чего прибор выключается.

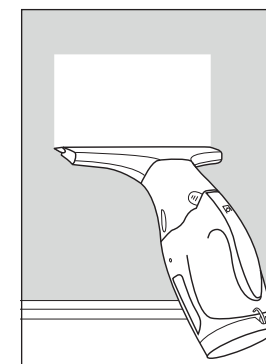
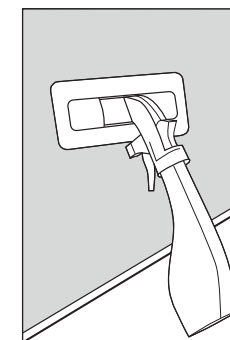

ОЧИСТКА РЕЗЕРВУАРА ДЛЯ ГРЯЗНОЙ ВОДЫ

Если уровень грязной воды в резервуаре достиг отметки MAX, очистите резервуар.

1. Выключите прибор.
2. Извлеките съёмный резервуар как показано на схеме ниже.
3. Снимите резиновую заглушку с резервуара, потянув за язычок.
4. Слейте грязную воду.
5. Вставьте заглушку резервуара для грязной воды и установите его обратно в прибор.

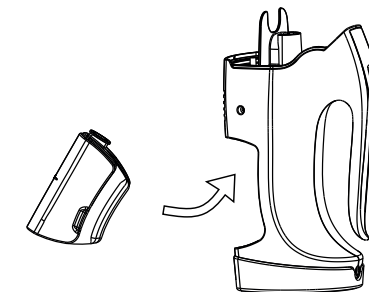

ЗАВЕРШЕНИЕ РАБОТЫ И ОЧИСТКА ПРИБОРА

- Выключите прибор однократным нажатием кнопки .
- Сначала снимите всасывающую насадку с промежуточного резервуара для грязной воды, затем, нажав кнопки фиксаторов, снимите промежуточный резервуар и при необходимости вылейте воду из резервуара.
- Промойте промежуточный резервуар и всасывающую насадку под проточной водой (нельзя мыть в посудомоечной машине).
- **Осторожно:** базовый блок прибора содержит электрические компоненты. Не мойте его под проточной водой!
- Извлеките резервуар для грязной воды.
- Вылейте воду из резервуара и промойте его чистой водой. Установите резервуар обратно в прибор.
- Снимите моющую насадку с распылителя и промойте ее под проточной водой. Насадку из микрофибры также можно стирать в стиральной машине при температуре до 60° C (без использования смягчителей ткани).
- Перед сборкой дайте прибору высохнуть.
- При необходимости зарядите аккумулятор.
- Очищайте прибор после каждого применения.
- Перед очисткой выключите прибор и отключите зарядное устройство.
- Не погружайте прибор и сетевой адаптер стеклоочистителя в воду.
- Не допускайте попадания воды или другой жидкости в корпус двигателя.
- Для очистки прибора от пыли и ворса используйте мягкую и сухую ткань.
- Вентиляционные прорези на лицевой стороне устройства должны быть свободны от пыли и ворса.
- Не используйте моющие средства, абразивный чистящий порошок или полироль для очистки устройства, чтобы избежать повреждения поверхности прибора.



ПРАВИЛА ТЕХНИКИ БЕЗОПАСНОСТИ ПРИ ИСПОЛЬЗОВАНИИ АККУМУЛЯТОРА

- Прибор содержит литий-ионный аккумулятор, который может быть отремонтирован только сотрудниками Сервисного Центра. Если аккумулятор недостаточно держит заряд, его необходимо заменить. Для замены аккумуляторов обратитесь в Сервисный Центр.
- Аккумуляторы требуют бережного обращения. Не допускайте короткого замыкания аккумулятора. В случае короткого замыкания, температура аккумуляторов может повыситься до опасного уровня и вызвать серьезные ожоги или пожар.

ПРЕДУПРЕЖДЕНИЕ:

Не подвергайте аккумулятор воздействию прямых солнечных лучей, тепла или огня - существует риск взрыва.



ОХРАНА ОКРУЖАЮЩЕЙ СРЕДЫ

В соответствии с действующим законодательством прибор, вышедший из строя, должен быть сдан в Сервисный Центр, где он будет безопасно утилизирован.

ТЕХНИЧЕСКИЕ ХАРАКТЕРИСТИКИ

Мощность	12 Вт
Время заряда аккумулятора	2,5 ~ 3,5 часа
Выходное напряжение зарядного устройства	5 В 500 мА
Выходной ток зарядного устройства	1 А
Тип аккумулятора	Литий-ионный
Ёмкость аккумулятора	2200 мАч
Время автономной работы	40 мин
Номинальное напряжение аккумулятора	3, 7 В
Объём резервуара для грязной воды при использовании прибора на 360°	150 мл
Объём резервуара для грязной воды при использовании прибора в вертикальном положении	300 мл
Уровень шума	55 дБ
Вес	770 г
Габариты прибора	126x280x338 мм

ПОИСК И УСТРАНЕНИЕ НЕИСПРАВНОСТЕЙ

Проблема	Решение
Баллон распылителя не работает	<ul style="list-style-type: none"> • Залейте моющее средство в пропорции, указанной в пункте «Сборка прибора». • Насосный механизм в распылителе неисправен, пожалуйста, обратитесь в Сервисный Центр REMEZair.
Прибор не включается	<ul style="list-style-type: none"> • Проверьте индикатор работы стеклоочистителя. • Если индикатор выключен или мигает красным, зарядите аккумулятор.
Полосы и разводы при чистке поверхности	<ul style="list-style-type: none"> • Очистите резиновые накладки. • При необходимости замените резиновые накладки: выдвиньте накладку в сторону, извлеките ее и замените на новую. • Проверьте дозировку моющего средства.
Вода выступает из вентиляционных щелей	<ul style="list-style-type: none"> • Очистите резервуар для грязной воды.



SAFETY MEASURES

USING THE WINDOW VACUUM CLEANER

При использовании прибора соблюдайте основные меры безопасности:

- Use the windshield window vacuum cleaner only as described in the instructions.
- Do not store the windshield window vacuum cleaner outdoors.
- Do not touch the charger, including the charger plug and terminals, with wet hands.
- Do not insert objects into the ventilation holes.
- This appliance is not intended for use by persons with reduced physical, sensory or mental capabilities, or lack of experience and/or lack of necessary knowledge, unless they are supervised or instructed by a person responsible for safety devices, and are aware of the resulting risks.
- The device may only be used by children over the age of 8 who are supervised by a person responsible for their safety, or who have been instructed to use the device by such a person, and who are aware of the risks involved.
- Children are not allowed to play with the device.
- Do not allow children to clean and maintain the device without supervision.
- Do not point the jet of water or detergent at your eyes.
- Do not point the jet at equipment containing electrical components, such as the interior of ovens.
- Unplug the device before cleaning or servicing. During cleaning, make sure that liquid does not get inside the device.
- Only use the appliance to clean damp, smooth surfaces such as windows, mirrors and tiles.
- The appliance is not designed to suck up dust and dirt.
- Do not use the window vacuum cleaner on uneven surfaces to avoid damage to the rubber pad.
- The device is not designed to collect liquids larger than 180 ml.
- Do not use the appliance with detergents containing alcohol or foam cleaners.

SUITABLE FOR DOMESTIC USE ONLY!

USING THE BATTERY

- To prevent a short circuit, do not insert conductive objects into the charging socket.
- Charge the battery only with the supplied charger.
- Remove the battery from the instrument before disposal.
- Before removing the battery, unplug the device from the mains.

USING THE CHARGER

- If the charger is visibly damaged, replace it immediately or contact the Service Center.
- Use and store the charger only in dry rooms at a temperature of: +5... +40.
- Do not touch the power plug with wet hands.

WARNING

- The unit contains electrical components, so do not wash the base unit under running water. Do not immerse the device in water.
- Use glass cleaner on smooth surfaces.
- Clean the device with a damp cloth.
- If the device does not work properly, contact the REMEZair Service Center.

THIS APPLIANCE IS INTENDED FOR DOMESTIC USE ONLY



Do not use the appliance near an open fire source

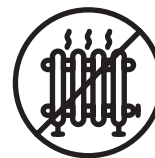

Do not store or turn on the appliance near heat sources



Do not use the device to collect garbage and dirt



Do not use the appliance to clean burning objects



Do not use the appliance to clean uneven surfaces

PRODUCT COMPONENTS

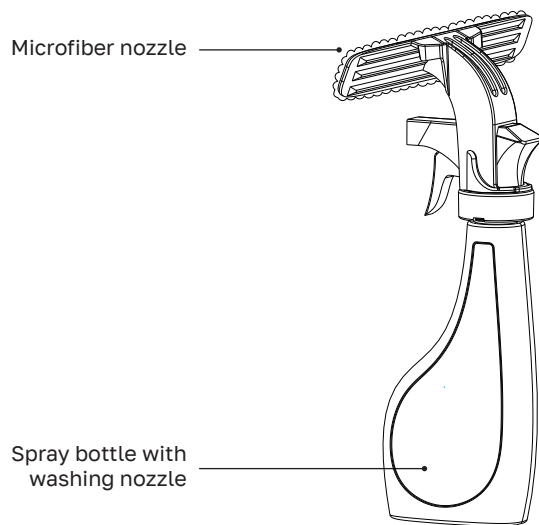
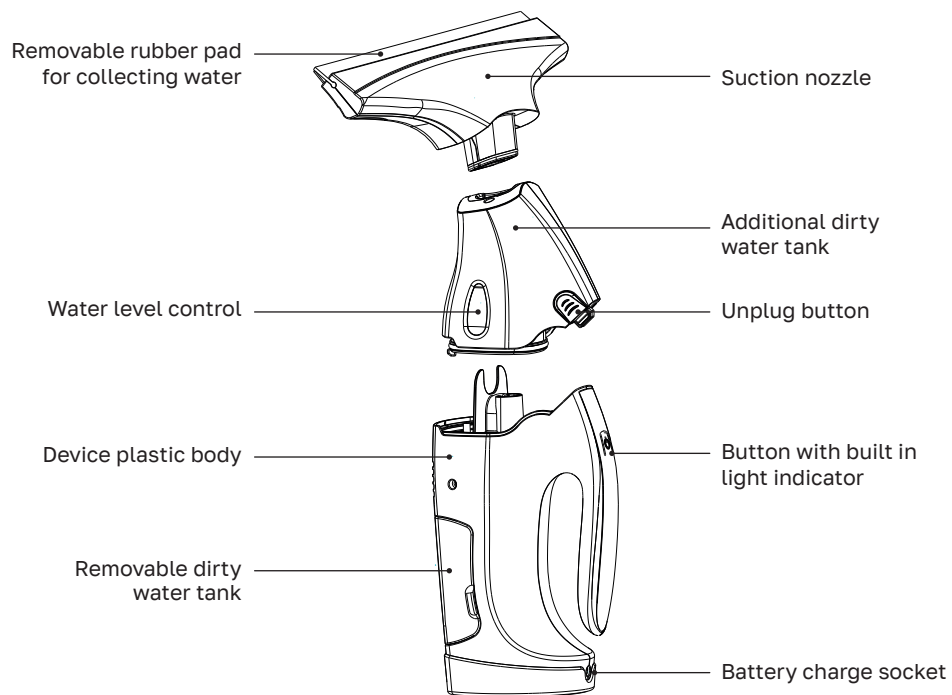

ACCESSORY

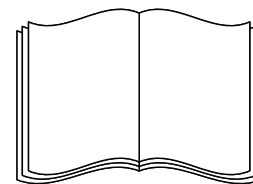
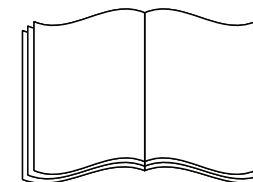
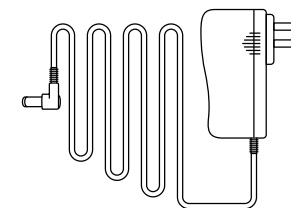
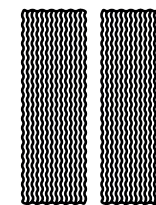
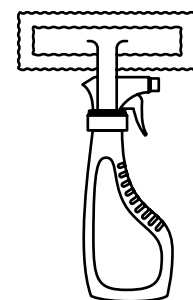
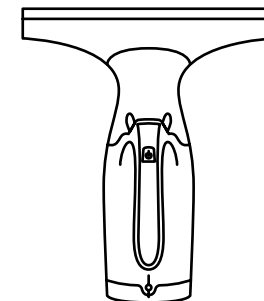

Booklet

OPERATING THE WINDOW VACUUM CLEANER

SCHEME OF ASSEMBLY AND DISASSEMBLY OF THE WINDOW VACUUM CLEANER

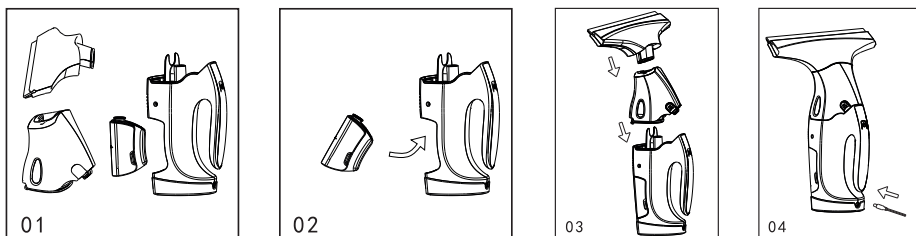

ASSEMBLY OF THE APPLIANCE

Step 1. Install the microfiber nozzle on the holder and fix it with velcro.

Step 2. Pour the concentrate supplied (2 caps of 10 ml) into the spray bottle and add pure water.

For small surfaces, fill with pure water up to the ½ mark and add 1 cap (10 ml) of detergent.

For cleaning large surfaces, fill with clean water up to the MAX mark, add 2 caps (20 ml) of detergent.

Step 3. Fix the washing nozzle.

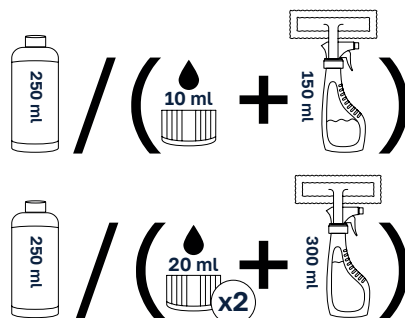

ACCUMULATOR CHARGING

- Fully charge the battery before first use.
- Before charging the device, make sure it is turned off.
- Plug the charger into a power outlet.
- During charging, the indicator on the appliance's handle lights up red.
- When charging is completed, the indicator turns blue.
- Use original charger only.

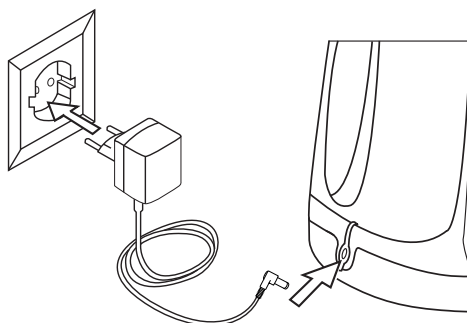

CLEANING CONTAMINATED SURFACES

Depend on your needs, choose one of the detergents and add it to the water, in the proportions indicated in the «Assembly of the appliance» paragraph.

Eco detergent for glass surfaces

Eco detergent for tiles

To apply the cleaning detergent, select the SPRAY/STREAM mode on the spray nozzle and wipe off the dirt with the microfiber nozzle.

Turn on the device by pressing the button  once. In operating mode, the indicator lights up constantly.

With the suction nozzle of the window vacuum cleaner, moving from top to bottom, collect dirty water, without streaks and drops.

Note: Hard-to-reach surfaces can be cleaned both in the transverse direction and from top to bottom.

When using the 360° device, the volume of the dirty water tank is 150 ml. When using the device in a vertical position - 300 ml.

When the charge level is low, the indicator flashes 5 times, after which the device turns off.

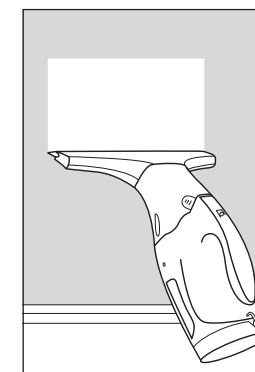
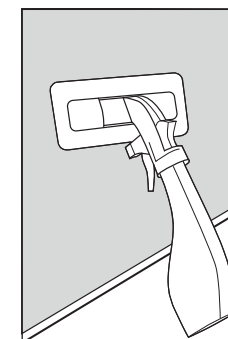

CLEANING THE DIRTY WATER TANK

If the dirty water level in the tank has reached the MAX mark, clean the tank.

1. Turn off the device.
2. Remove the removable reservoir as shown in the diagram below.
3. Remove the rubber plug from the tank by pulling the tab
4. Drain dirty water.
5. Insert the plug of the dirty water tank and put it back into the appliance.

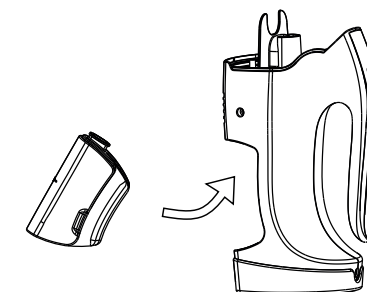

CLEANING THE DEVICE

- Turn off the device by pressing the button  once.
- First remove the suction nozzle from the intermediate dirty water tank, then, by pressing the locking buttons, remove the additional tank and, if necessary, pour the water out of the tank.
- Rinse the additional tank and the suction nozzle under running water (can not be washed in the dishwasher).
- Caution: The base unit of the device contains electrical components. Do not wash it under running water!
- Remove the dirty water tank.
- Empty the water from the tank and rinse it with clean water. Install the tank back into the appliance.
- Remove the cleaning nozzle from the sprayer and rinse it under running water. The microfiber nozzle can also be washed in a washing machine at temperatures up to 60 ° C (without using fabric softeners).
- Allow the appliance to dry before assembly.
- Charge the battery if necessary.
- Clean the appliance after each use.
- Before cleaning, turn off the appliance and disconnect the charger.
- Do not immerse the appliance and the window vacuum cleaner power adapter in water.
- Do not allow water or other liquid to enter the engine housing.
- Use a soft and dry cloth to clean the appliance from dust and lint.
- Do not use detergents, abrasive cleaning powder or polish to clean the device to avoid damaging the surface of the device.



SAFETY RULES FOR USING THE BATTERY

- The appliance contains a lithium-ion battery, which can only be repaired by Service Center personnel. If the battery does not hold a sufficient charge, it must be replaced. Contact the Service Center to replace the batteries. If necessary, you can purchase an additional battery on the official REMEZair website.
- Handle rechargeable batteries with care. Do not short-circuit the batteries, which could cause contact between metal objects and the end parts of the batteries. In the event of a short circuit, the temperature of the batteries can rise to a dangerous level and cause severe burns or fire.

WARNING:

Do not expose the battery to direct sunlight, heat or fire, there is a risk of explosion.



ENVIRONMENT PROTECTION

In accordance with the current legislation, an appliance that is out of order must be returned to the Service Center, where it will be safely disposed of.

SPECIFICATIONS

Power	12 W
Battery charging time	2,5 ~ 3,5 hours
Output voltage	5 V 500 mA
Output amperage	1 A
Battery type	Lithium-ion
Battery capacity	2200 mAh
Battery life	40 min
The rated battery voltage	3,7 V
The volume of the dirty water tank when using the device at 360°	150 ml
The volume of the dirty water tank when using the device in an upright position	300 ml
Noise level	55 dB
Weight	770 g
Dimensions of the device	126x280x338 mm

TROUBLESHOOTING

Problem	Solution
The spray bottle does not work	<ul style="list-style-type: none"> • Fill in the detergent in the proportion specified in the item «Device assembly». • The pump mechanism in the sprayer is faulty, please contact the REMEZair Service Center.
The device does not turn on	<ul style="list-style-type: none"> • Check the window vacuum cleaner indicator. • If the indicator is off or flashing red, charge the battery.
Streaks and streaks when cleaning the surface	<ul style="list-style-type: none"> • Clean the rubber pads. • If necessary, replace the rubber pads: slide the pad to the side, remove it and replace it with a new one. • Check the detergent dosage. • Water protrudes from the ventilation slots • Clean the dirty water tank.
Water escaping from ventilation slots	<ul style="list-style-type: none"> • Empty the dirty water tank.



SICHERHEITSMASSNAHMEN

VERWENDUNG DES FENSTERSAUGERS

Beachten Sie bei der Verwendung des Geräts grundlegende Sicherheitsvorkehrungen:

- Verwenden Sie den Fenstersauger nur wie in der Anleitung beschrieben.
- Bewahren Sie den Fenstersauger nicht im Freien auf.
- Fassen Sie das Ladegerät, einschließlich Ladestecker und Anschlüsse, nicht mit nassen Händen an.
- Stecken Sie keine Gegenstände in die Lüftungsöffnungen.
- Dieses Gerät ist nicht dafür bestimmt, durch Personen mit eingeschränkten körperlichen, sensorischen oder geistigen Fähigkeiten oder mangels Erfahrung und/oder mangels erforderlicher Kenntnisse benutzt zu werden, es sei denn, sie werden von einer für Sicherheitseinrichtungen verantwortlichen Person beaufsichtigt, angeleitet und sind sich dessen bewusst der daraus resultierenden Risiken
- Das Gerät darf nur von Kindern benutzt werden, die mindestens 8 Jahre alt sind und die von einer für ihre Sicherheit verantwortlichen Person beaufsichtigt werden oder von einer solchen Person in die Benutzung des Gerätes eingewiesen wurden und sich der Gefahren bewusst sind beteiligt.
- Kinder dürfen nicht mit dem Gerät spielen.
- Lassen Sie Kinder das Gerät nicht ohne Aufsicht reinigen und warten.
- Richten Sie den Wasser- oder Reinigungsmittelstrahl nicht auf Ihre Augen.
- Richten Sie den Strahl nicht auf Geräte mit elektrischen Komponenten, wie z das Innere von Backöfen.
- Trennen Sie das Gerät vom Stromnetz, bevor Sie es reinigen oder warten. Achten Sie bei der Reinigung darauf, dass Flüssigkeit nicht in das Gerät gelangt.
- Benutzen Sie das Gerät nur zum Reinigen von feuchten, glatten Oberflächen wie Fenstern, Spiegel und Fliesen.
- Das Gerät ist nicht geeignet, Staub und Schmutz aufzusaugen.
- Verwenden Sie den Fenstersauger nicht auf unebenen Oberflächen, um Schäden an Abziehlippen zu vermeiden.
- Das Gerät ist nicht geeignet, Flüssigkeiten größer als 180 ml aufzunehmen.
- Verwenden Sie das Gerät nicht mit alkoholhaltigen Reinigungsmitteln oder Schaumreinigern.

NUR FÜR DEN HAUSGEBRAUCH GEEIGNET!

VERWENDUNG DES AKKUS

- Stecken Sie keine leitfähigen Gegenstände in die Ladebuchse, um einen Kurzschluss zu vermeiden.
- Laden Sie den Akku nur mit dem mitgelieferten Ladegerät auf.
- Entfernen Sie den Akku vor der Entsorgung aus dem Gerät.
- Trennen Sie das Gerät vom Stromnetz, bevor Sie den Akku entfernen.

LADEGERÄT VERWENDEN

- Wenn das Ladegerät sichtbar beschädigt ist, tauschen Sie es sofort aus oder wenden Sie sich an das Service Center.
- Verwenden und lagern Sie das Ladegerät nur in trockenen Räumen bei einer Temperatur von: +5... +40.
- Berühren Sie den Netzstecker nicht mit nassen Händen.

WARNUNG

- Das Gerät enthält elektrische Komponenten, waschen Sie das Basisgerät daher nicht unter fließendem Wasser. Tauchen Sie das Gerät nicht in Wasser.
- Glasreiniger auf glatten Oberflächen verwenden.
- Reinigen Sie das Gerät mit einem feuchten Tuch.
- Wenn das Gerät nicht ordnungsgemäß funktioniert, wenden Sie sich an das REMEZair Service Center.

DIESES GERÄT IST NUR FÜR DEN HAUSGEBRAUCH VORGESEHEN



Verwenden Sie das Gerät nicht in der Nähe einer offenen Feuerquelle

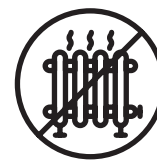

Lagern oder schalten Sie das Gerät nicht in der Nähe ein Wärmequellen



Verwenden Sie das Gerät nicht zum Sammeln von Müll und Schmutz



Verwenden Sie das Gerät nicht, um brennende Gegenstände zu reinigen



Verwenden Sie das Gerät nicht zum Reinigen unebener Oberflächen

PRODUKTÜBERSICHT

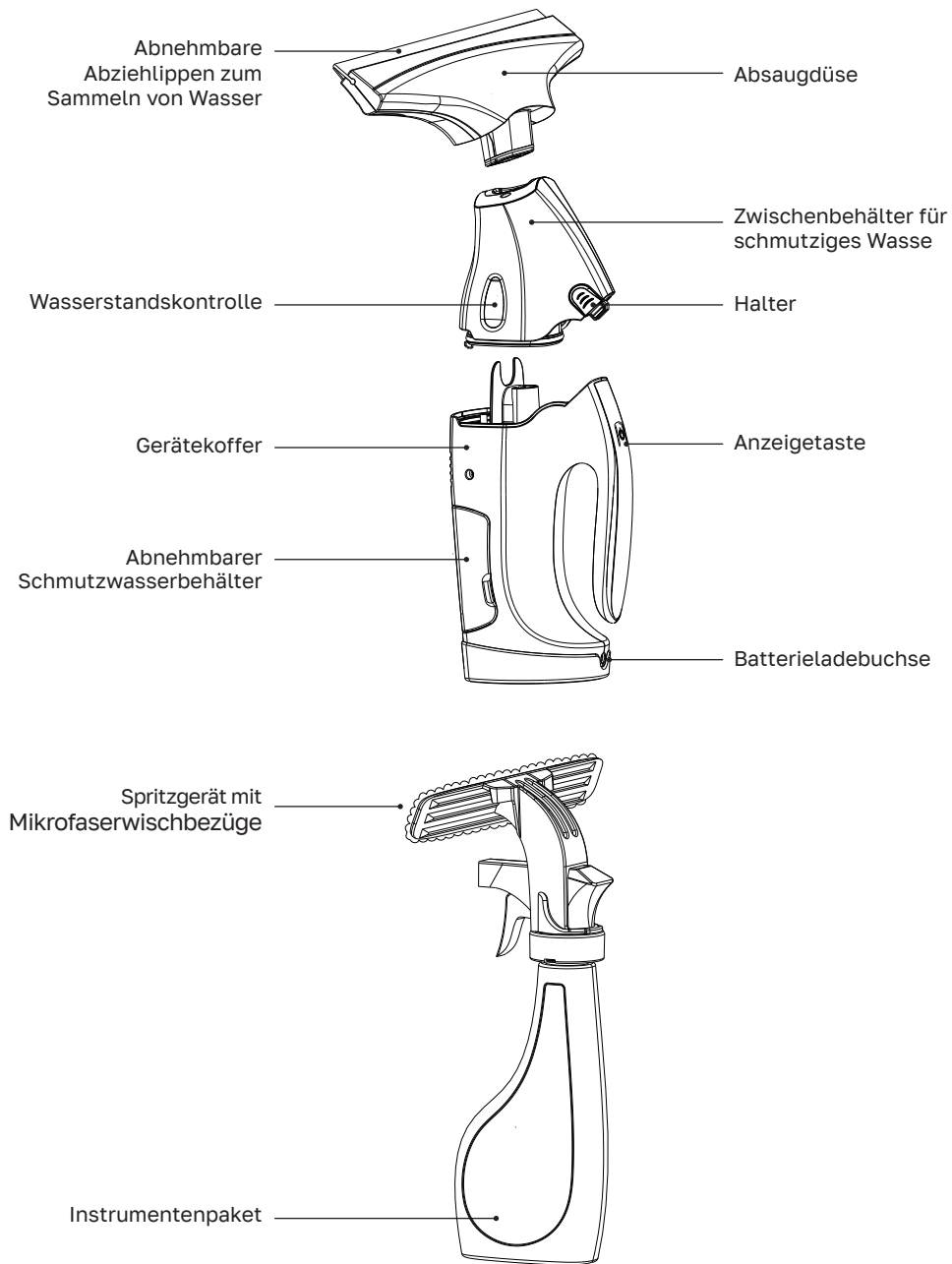

LIEFERUMFANG



Zwei Arten von Spülmitteln

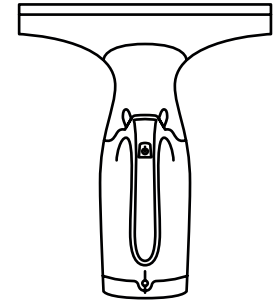

Fenstersauger

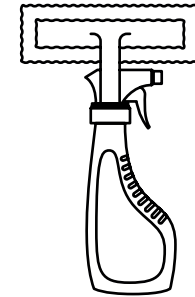

Sprühflasche

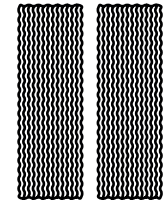

Zwei Mikrofaserwischbezüge

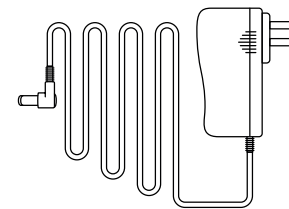

Akkuladegerät

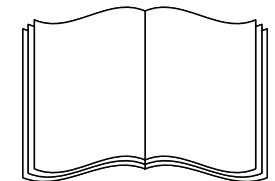

Bedienungsanleitung

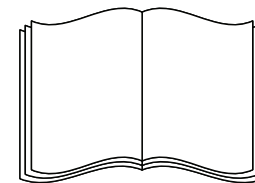

Broschüre

BEDIENUNG DES FENSTERSAUGERS

SCHEMA DER MONTAGE UND DEMONTAGE DES FENSTERSAUGERS

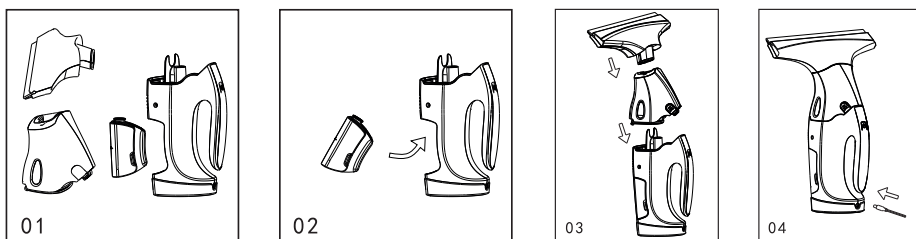

MONTAGE DES GERÄTS

Schritt 1. Installieren Sie den Mikrofaserwischbezug auf der Halterung und befestigen Sie sie mit Klettverschluss.

Schritt 2. Gießen Sie das mitgelieferte Konzentrat (2 Kappen mit 10 ml) in den Wasserbehälter und fügen Sie sauberes Wasser hinzu.

Füllen Sie bei kleinen Flächen sauberes Wasser bis zur 1/2-Markierung und fügen Sie 1 Verschlusskappe (10 ml) Spülmittel hinzu.

Füllen Sie zum Reinigen großer Flächen sauberes Wasser bis zur MAX-Markierung und fügen Sie 2 Verschlusskappen (20 ml) Spülmittel hinzu.

Schritt 3. Befestigen Sie die an der Sprühflasche, wie in der Abbildung gezeigt.

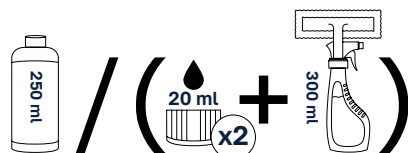
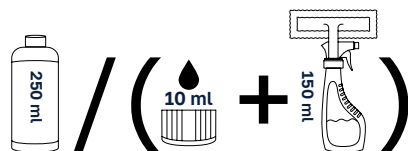

LADEN DES AKKUS

- Laden Sie den Akku vor dem ersten Gebrauch vollständig auf.
- Vergewissern Sie sich vor dem Aufladen des Geräts, dass es ausgeschaltet ist.
- Schließen Sie das Ladegerät an eine Steckdose an.
- Während des Ladevorgangs leuchtet die Anzeige am Griff des Geräts rot.
- Wenn der Ladevorgang abgeschlossen ist, leuchtet die Anzeige blau.
- Verwenden Sie nur das mitgelieferte Ladegerät.

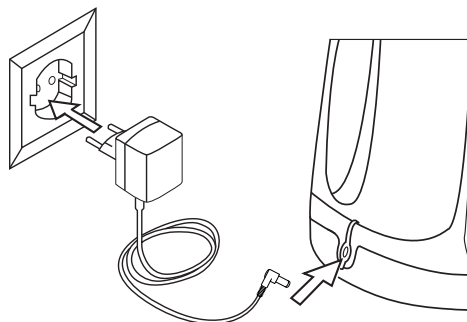

REINIGUNG KONTAMINierter OBERFLÄCHEN

Wählen Sie bei Bedarf eines der Spülmittel und fügen Sie es dem Wasser in den im Abschnitt «Montage des Geräts» angegebenen Anteilen hinzu.

Spülmittel für Glasoberflächen

Spülmittel für Fliesen

Wählen Sie zum Auftragen des Spülmittels den SPRAY/STREAM-Modus an der Sprühflasche und wischen Sie den Schmutz mit dem Mikrofaserwischbezug ab.

Schalten Sie das Gerät ein, indem Sie die Taste  einmal drücken. Im Betriebsmodus leuchtet die Anzeige konstant.

Fangen Sie das Schmutzwasser mit der Absaugdüse des Fenstersaugers von oben nach unten streifen- und tropfenfrei auf.

Hinweis: Schwer zugängliche Flächen können sowohl in Querrichtung als auch von oben nach unten gereinigt werden.

Bei Verwendung des Geräts in beliebiger Richtung beträgt das Volumen des Wasserbehälters 150 ml

Wenn der Ladezustand niedrig ist, blinkt die Anzeige 5 Mal, danach schaltet sich das Gerät aus.

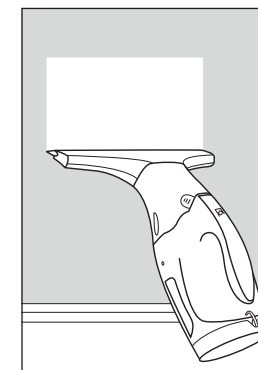
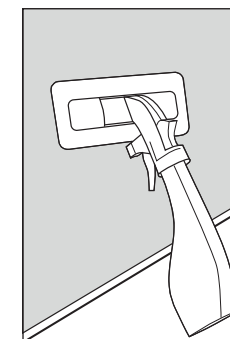

REINIGUNG DES SCHMUTZWASSERTANKS

Wenn der Schmutzwasserstand im Behälter die MAX-Markierung erreicht hat, reinigen Sie den Behälter.

1. Schalten Sie das Gerät aus.
2. Entfernen Sie den abnehmbaren Behälter wie in der Abbildung unten gezeigt ist.
3. Entfernen Sie die Abziehlippe vom Behälter, indem Sie an der Lasche ziehen
4. Gießen Sie dann das schmutzige Wasser aus.
5. Stecken Sie den Stecker des Schmutzwasserbehälters ein und stecken Sie Behälter wieder ins Gerät.

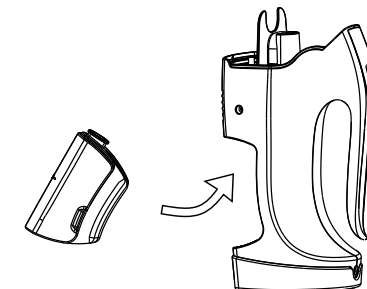

ABSCHALTEN UND REINIGEN DES GERÄTS

- Schalten Sie das Gerät aus, indem Sie einmal auf die Taste  drücken.
- Entfernen Sie zuerst die Absaugdüse vom Schmutzwasser-Zwischenbehälter, entfernen Sie dann durch Drücken der Verriegelungsknöpfe den Zwischenbehälter und gießen Sie das Wasser aus dem Behälter.
- Spülen Sie den Zwischenbehälter und die Absaugdüse unter fließendem Wasser (nicht in der Spülmaschine waschbar).
- **Achtung:** Die Basisgeräts enthält elektrische Komponenten. Waschen Sie es nicht unter fließendem Wasser!
- Entfernen Sie den Schmutzwasserbehälter.
- Entleeren Sie das Wasser aus dem Behälter und spülen Sie es mit sauberem Wasser aus. Bauen Sie den Behälter wieder in das Gerät ein.
- Entfernen Sie die Absaugdüse von der Spritze und spülen Sie sie unter fließendem Wasser ab. Der Mikrofaserwischbezug kann auch in der Waschmaschine bei Temperaturen bis 60°C (ohne Weichspüler) gewaschen werden.
- Lassen Sie das Gerät vor dem Zusammenbau trocknen.
- Laden Sie den Akku bei Bedarf auf.
- Reinigen Sie das Gerät nach jedem Gebrauch.
- Schalten Sie das Gerät vor der Reinigung aus und trennen Sie es vom Ladegerät.
- Tauchen Sie das Gerät und das Fenstersaugernetzteil nicht in Wasser.
- Lassen Sie kein Wasser oder andere Flüssigkeiten in das Motorgehäuse eindringen.
- Reinigen Sie das Gerät mit einem weichen und trockenen Tuch von Staub und Fusseln.
- Die Lüftungsschlitze an der Gerätevorderseite müssen staub und flusenfrei sein.
- Verwenden Sie zum Reinigen des Geräts keine Reinigungsmittel, Scheuerpulver oder Polituren, um eine Beschädigung der Geräteoberfläche zu vermeiden.



SICHERHEITSVORSCHRIFTEN FÜR DIE VERWENDUNG DER BATTERIE

- Das Gerät enthält eine Lithium-Ionen-Batterie, die nur vom Personal eines Servicezentrums repariert werden kann. Wenn die Batterie nicht ausreichend geladen ist, soll sie ersetzt werden. Wenden Sie sich an das Servicezentrum, um die Batterien zu ersetzen. Bei Bedarf können Sie auf der offiziellen REMEZair-Website eine zusätzliche Batterie erwerben.
- Gehen Sie vorsichtig mit Batterien um. Schließen Sie die Batterien nicht kurz, da dies zu Kontakt zwischen Metallgegenständen und den Enden der Batterien führen könnte. Bei einem Kurzschluss kann die Temperatur der Batterien gefährlich ansteigen und schwere Verbrennungen oder Brände verursachen.

WARNUNG:

Setzen Sie den Akku nicht direkter Sonneneinstrahlung, Hitze oder Feuer aus, es besteht Explosionsgefahr.



UMWELTSCHUTZ

Gemäß der geltenden Gesetzgebung soll ein defektes Gerät an das Servicezentrum zurückgegeben werden, wo es sicher entsorgt wird.

TECHNISCHE DATEN

Leistung	12 W
Akkuladezeit	2,5 ~ 3,5 Stunden
Ausgangsspannung	5 V 500 mA
Ausgangsstrom	1 A
Akkutyp	Lithium-Ionen
Akkukapazität	2200 mAh
Akkulauzeit	40 min
Die Akku-Nennspannung beträgt	3,7 V
Das Volumen des Schmutzwasserbehälters bei Verwendung des Geräts bei 360° beträgt	150 ml
Das Volumen des Schmutzwasserbehälters bei aufrechter Verwendung des Geräts beträgt	300 ml
Geräuschpegel	55 dB
Gewicht	770 g
Produktabmessungen	126x280x338 mm

FEHLERSUCHE UND BESEITIGUNG

Problem	Lösung
Die Sprühflasche funktioniert nicht	<ul style="list-style-type: none"> • Füllen Sie das Reinigungsmittel in dem im Punkt «Montage des Geräts» angegebenen Verhältnis ein. • Der Pumpmechanismus im Sprühflasche ist defekt, bitte wenden Sie sich an das REMEZair Service Center.
Das Gerät schaltet sich nicht ein	<ul style="list-style-type: none"> • Überprüfen Sie die Fenstersaugeranzeige. • Wenn die Anzeige aus ist oder rot blinkt, laden Sie den Akku auf.
Schlieren beim Reinigen der Oberfläche	<ul style="list-style-type: none"> • Reinigen Sie die Abziehlippen . • Ersetzen Sie ggf. die Abziehlippen: Schieben Sie das Pad zur Seite, entfernen Sie es und ersetzen Sie es durch ein neues. • Überprüfen Sie die Waschmitteldosierung. • Aus den Lüftungsschlitzen tritt Wasser aus • Reinigen Sie den Schmutzwasserbehälter.
Aus Lüftungsschlitzen tritt Wasser aus	<ul style="list-style-type: none"> • Entleeren Sie den Schmutzwassertank.



ООО «Ромати», Россия, 121596,
г. Москва, ул. Горбунова, д. 2,
стр. 3, оф. А204

тел.: 8 (495) 488-72-57

info@remezair.com

www.remezair.com

