



ЗДОРОВЫЙ
ВОЗДУХ
ВОКРУГ ВАС

SEA-
BREEZE
ИСПАРИТЕЛЬНАЯ
ТЕХНОЛОГИЯ



Увлажнение



Охлаждение



Очищение



Вентиляция



Ионизация



Управление через
приложение REMEZ Smart



RMCL-401

Климатический комплекс

КЛИМАТИЧЕСКИЙ КОМПЛЕКС RMCL-401

Многофункциональная система
для поддержания оптимального микроклимата

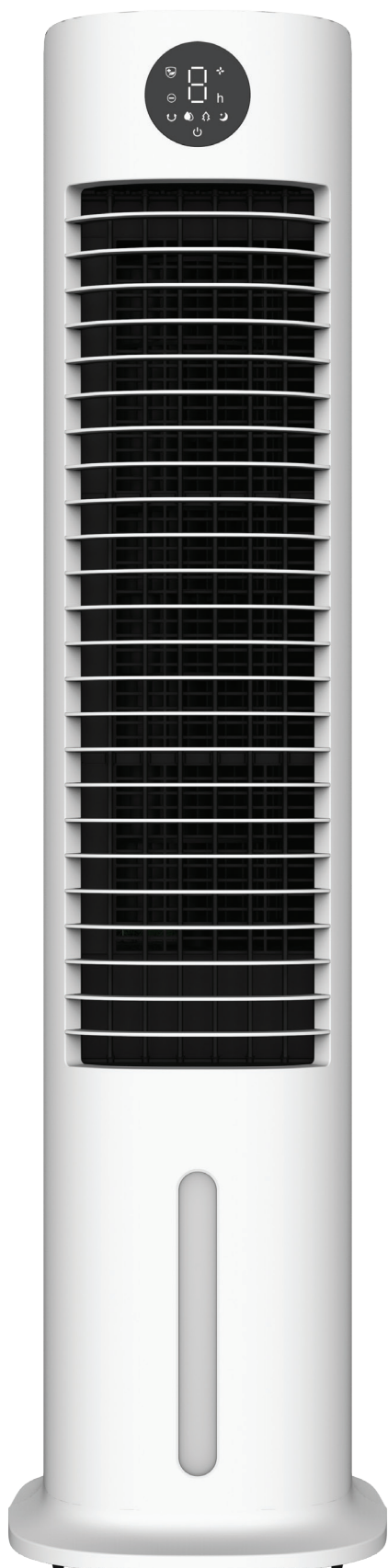

МОЛЕКУЛЯРНОЕ УВЛАЖНЕНИЕ

Испарительная
технология
Sea-Breeze

Увлажнение
площади
до 100 м²

Моющиеся
фильтры



ЕСТЕСТВЕННОЕ ОХЛАЖДЕНИЕ

Процесс
холодного
испарения

Эффект
морского
бриза

Экологичная
технология



АКВАФИЛЬТРАЦИЯ ПЫЛИ И АЛЛЕРГЕНОВ

Аквафильтр
EcoGreen

Очищение
воздуха

Отсутствие
сменных
фильтров



МОЩНАЯ ВЕНТИЛЯЦИЯ

Воздушный
удар – 8 м/с

Воздухообмен –
800 м³/ч

Большая
вентиляционная
решетка



ИОНИЗАЦИЯ ВОЗДУХА

Технология
IonWind

Устранение пыли
и аллергенов

Улучшение
самочувствия

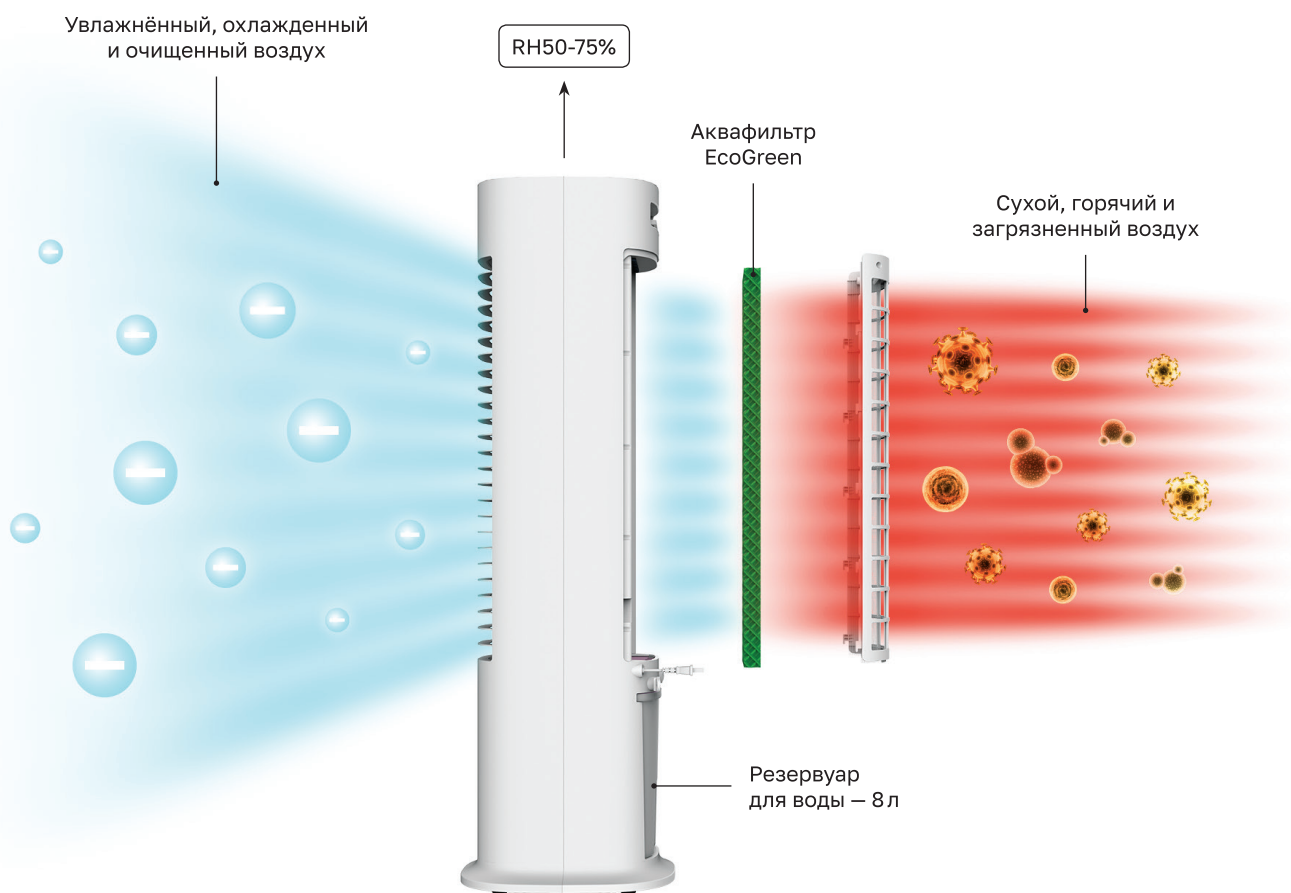

МОЛЕКУЛЯРНОЕ УВЛАЖНЕНИЕ

Испарительная
технология
Sea-Breeze

Увлажнение
площади
до 100 м²

Моющиеся
фильтры

Испарительная технология Sea-Breeze с высокой производительностью увлажнения и мощная вентиляционная способность Климатического комплекса обеспечивает максимально эффективное и равномерное увлажнение помещений до 100 м².

Технология Sea-Breeze основана на процессе естественного испарения. В воздух попадают микроскопические молекулы воды, которые насыщают его влагой. Микроскопические молекулы не переносят вирусы и бактерии, в отличие от ультразвуковых увлажнителей воздуха.

Испарительная технология Sea-Breeze снижает риск распространения минеральных веществ в воздухе, тем самым предотвращая образование белого налета на мебели.

Невидимые частицы мелкодисперсного водяного пара не приводят к переувлажнению воздуха в помещении и не оставляют мокрых пятен.

ЕСТЕСТВЕННОЕ ОХЛАЖДЕНИЕ

Процесс
холодного
испарения

Эффект
морского
бриза

Экологичная
технология

Благодаря испарительной технологии Sea-Breeze климатический комплекс создает прохладный и влажный поток воздуха, который прекрасно освежает в жаркие дни. Процесс естественного охлаждения основан на взаимодействии молекул воды и горячего сухого воздуха. Частицы мелкодисперсного водяного пара, попадая в горячий воздух, делают его более свежим и прохладным.

Эффект охлаждения можно усилить, поместив в резервуар для воды 2 хладоэлемента, входящие в комплект, или добавить в воду кубики льда.

Климатический комплекс RMCL-401 не является кондиционером, поскольку в нём не используется компрессор или хладагент. Он обеспечивает естественное охлаждение воздуха, делая его свежим, комфортным и увлажненным.

АКВАФИЛЬТРАЦИЯ ПЫЛИ И АЛЛЕРГЕНОВ

Аквафильтр
EcoGreen

Очищение
воздуха

Отсутствие
сменных
фильтров

Вода является мощным природным фильтром. Загрязненный воздух проходит через специально разработанный аквафильтр EcoGreen толщиной 2,5 см – процесс аквафильтрации задерживает пыль и аллергены.

Фильтр предварительной очистки, установленный в приборе, улавливает крупные частицы пыли и шерсти животных.

Аквафильтрация воздуха помогает справляться с домашними аллергенами и значительно снижает риски возникновения аллергических реакций.

МОЩНАЯ ВЕНТИЛЯЦИЯ

Воздушный
удар – 8 м/с

Воздухообмен –
800 м³/ч

Большая
вентиляционная
решетка

Роторный тип вентилятора климатического комплекса и сверхбольшая площадь вентиляционной решетки позволяют прогнать большой объем воздуха – до 800 м³/ч. Вентилятор создает управляемый воздушный поток с ударом 8 м/с. Для равномерного рассеивания воздуха вы можете включить поворот ламелей на 80 градусов.

ИОНИЗАЦИЯ ВОЗДУХА

Технология
IonWind

Устранение
пыли
и аллергенов

Улучшение
самочувствия

Технология IonWind насыщает воздух аэроионами, делает его свежим и чистым и значительно улучшает самочувствие человека. Климатический комплекс генерирует 4800–5100 аэроионов на см³, что соответствует лесному и морскому воздуху. Данная концентрация аэроионов не противопоказана людям, страдающим бронхиальной астмой. При включении прибора функция ионизации включается автоматически.

Воздушный удар
8 м/с

Оптimalен
для площади
до **100 м²**

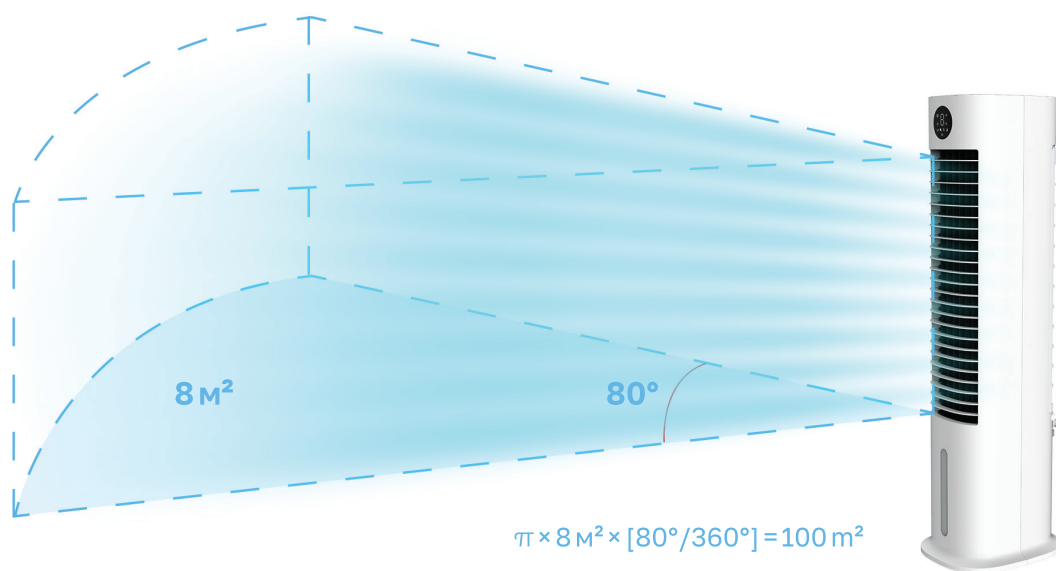

Увлажнение



Охлаждение



Очищение



Вентиляция



Ионизация



01 | РУКОВОДСТВО ДЛЯ БЫСТРОГО СТАРТА



1. Налейте чистую воду в резервуар для воды.
Подключите прибор к источнику питания.



2. Включите прибор  и выберите желаемые установки.



3. Наслаждайтесь увлажненным, чистым и прохладным воздухом через 10–15 минут после включения режима .

02 | ОПИСАНИЕ

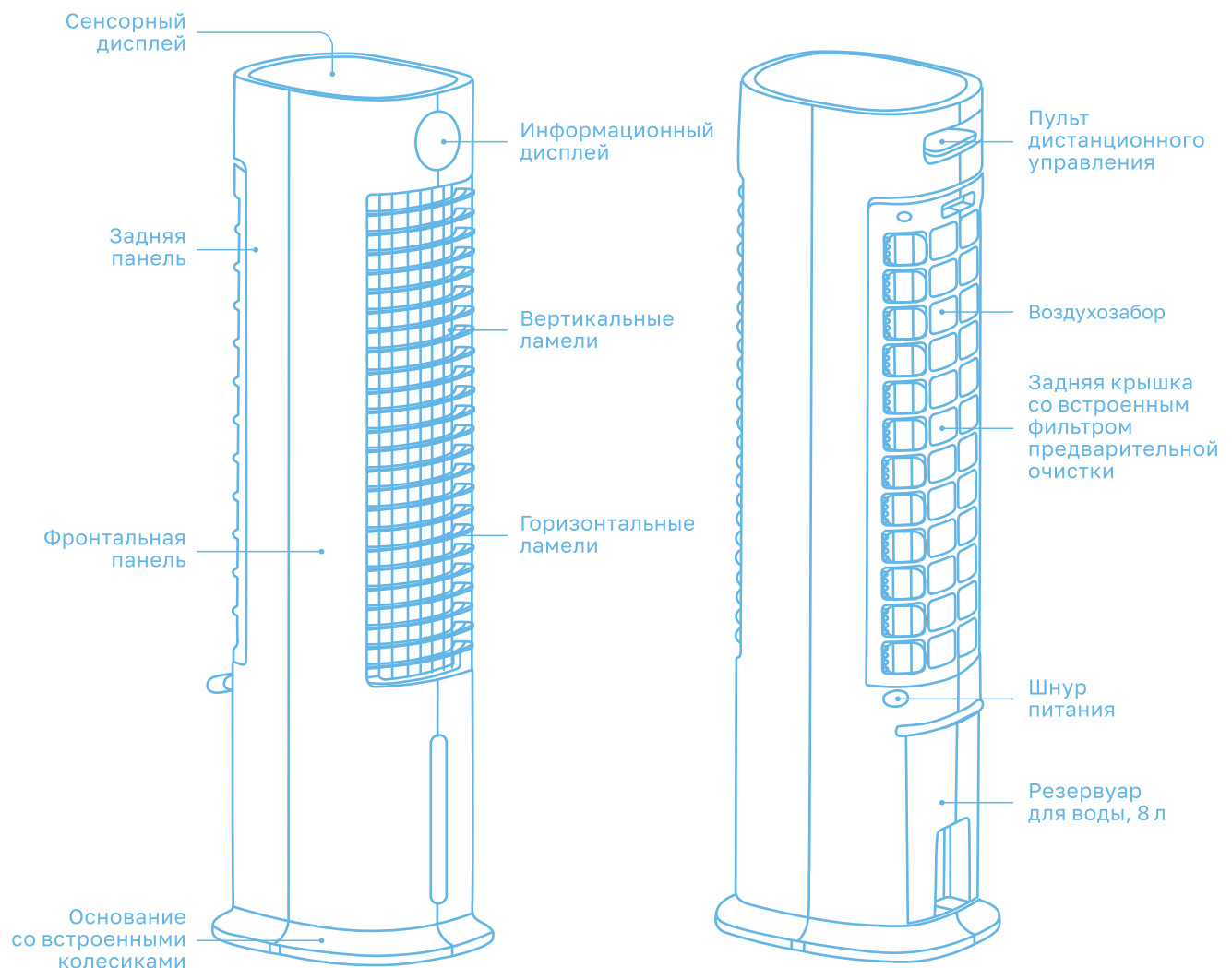

03 | ПАНЕЛЬ УПРАВЛЕНИЯ



Включение/
Выключение

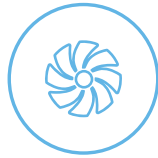

Скорость
работы
вентилятора

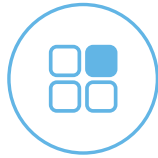

Режимы
работы
вентилятора



Таймер



Поворот
ламелей

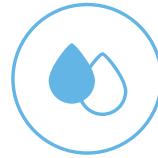

Увлажнение
и охлаждение

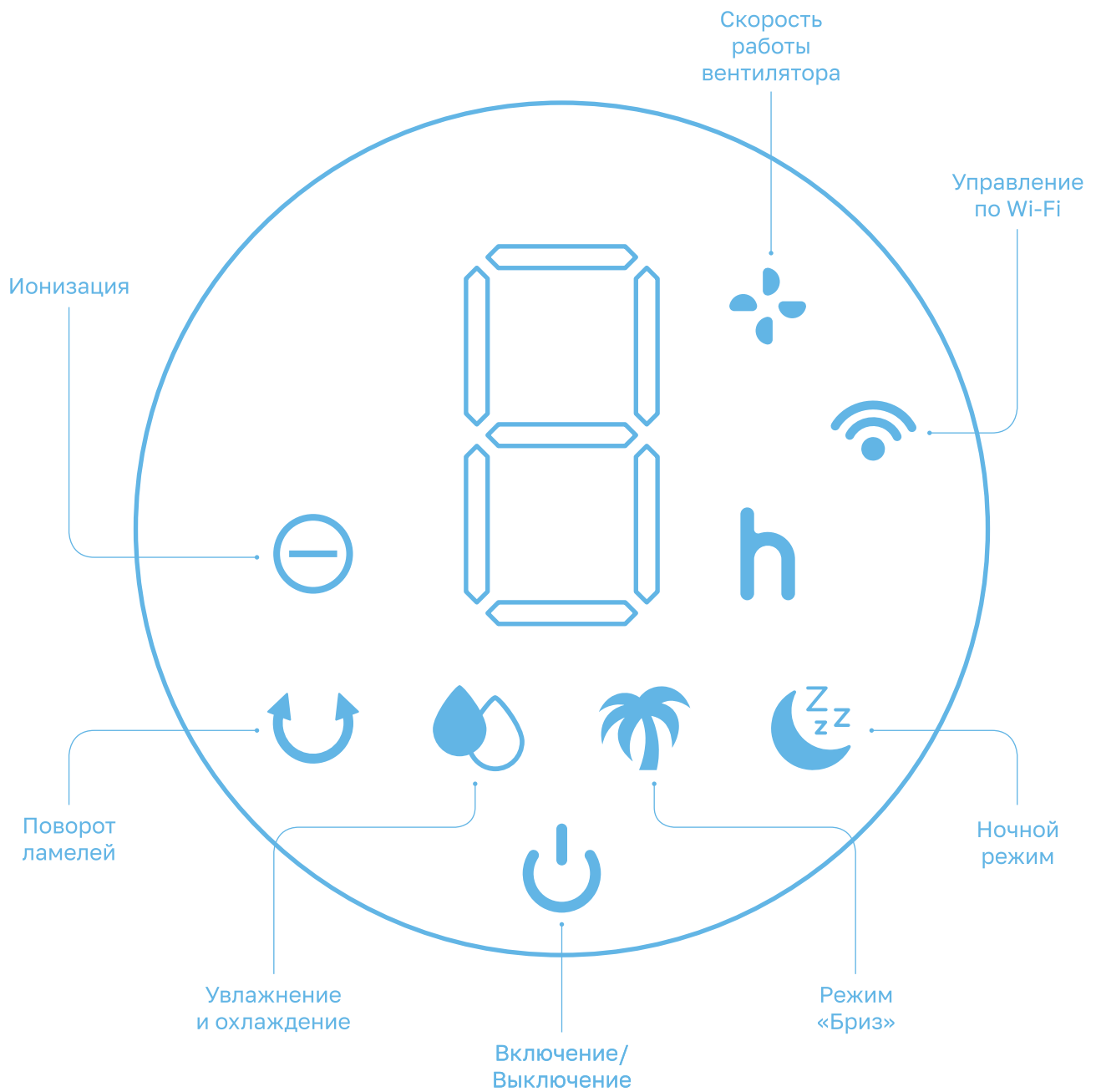

04 | УСТАНОВКА И ИСПОЛЬЗОВАНИЕ ПРИБОРА

- После извлечения прибора из упаковки поместите его на ровную, сухую поверхность и подключите к источнику питания.
- После подключения к источнику питания вы услышите два звуковых сигнала, и устройство перейдет в режим ожидания.
- В режиме ожидания нажмите кнопку  для включения прибора. При первом включении загорается индикатор скорости работы вентилятора. Вентилятор работает на минимальной скорости, и функция вращения лопастей отключена.

При использовании прибора в летний период (> 20 °C) в режиме «Увлажнение и охлаждение» необходим естественный приток воздуха. Рекомендуется устанавливать прибор воздухозабором к окну.

1. Режим «Увлажнение и охлаждение»

Нажмите кнопку , чтобы включить/выключить режим «Увлажнение и охлаждение». На дисплее отобразится соответствующий индикатор.

При включении данного режима вода из резервуара подается на аквафильтр EcoGreen, насыщает его влагой, и начинается процесс естественного увлажнения и охлаждения. Эффект увлажнения и охлаждения ощущается через 10-15 минут после включения данного режима, так как аквафильтр должен напитаться водой.

2. Скорость работы вентилятора

После включения прибора нажмите кнопку  для переключения скоростей работы вентилятора в следующей последовательности:

Цифровая индикация: (1) → (2) → (3)

Уровни скоростей: низкий → средний → высокий

3. Режимы работы вентилятора

После включения питания нажмите кнопку , чтобы переключить режимы работы вентилятора.

3 режима работы вентилятора

 Базовый режим

 Режим «Бриз»

 Ночной режим

Во время работы режимов на дисплее загорается соответствующий индикатор.

Базовый режим.

Вентилятор работает с фиксированной скоростью, которая установлена пользователем.

Режим «Бриз».

Вентилятор работает по определенной схеме и может быть установлен на низкий, средний и высокий уровень скорости. Данный режим имитирует эффект морского бриза, делая поток воздуха более мягким и комфортным для человека. Индикатор скорости вентилятора отображает начальное значение скорости.

На рисунке ниже показана схема работы прибора в режиме «Бриз» на высокой, средней и низкой скоростях.

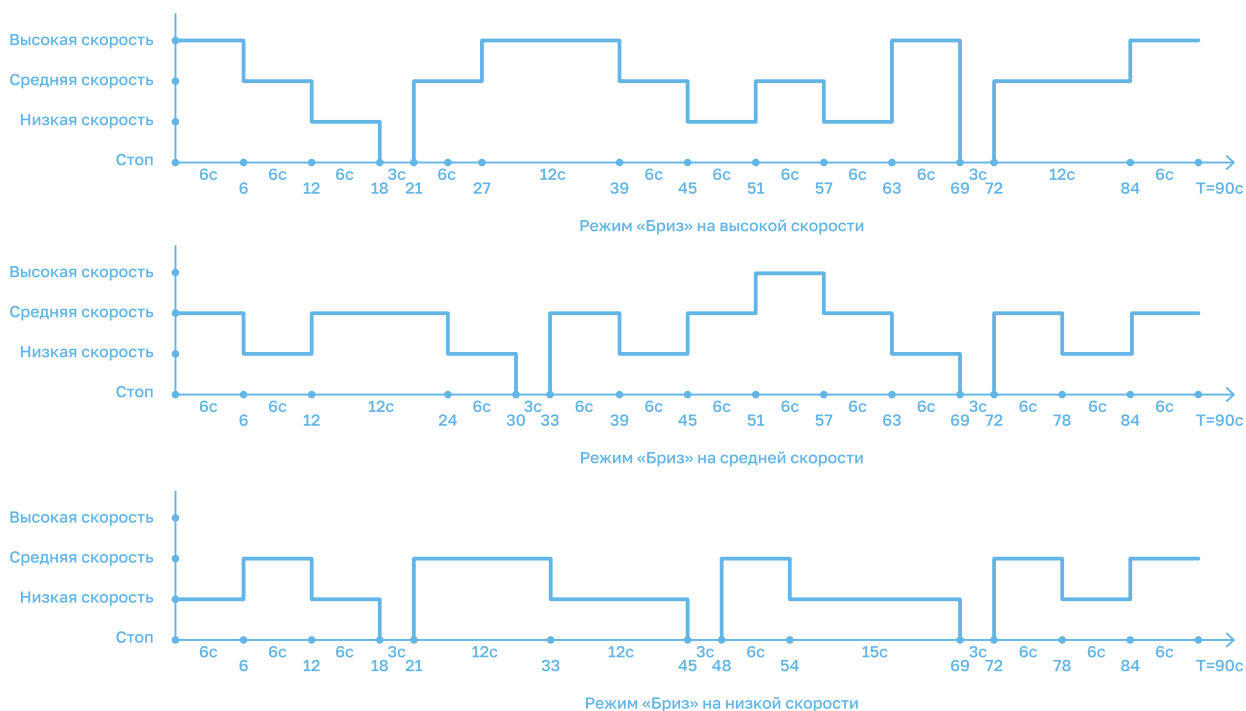

Ночной режим.

Скорость вентилятора, установленная пользователем, постепенно снижается. Работа прибора в ночном режиме не вызывает дискомфорт при отдыхе и засыпании.

- Ночной режим на низкой скорости:
Вентилятор постоянно работает на низкой скорости.

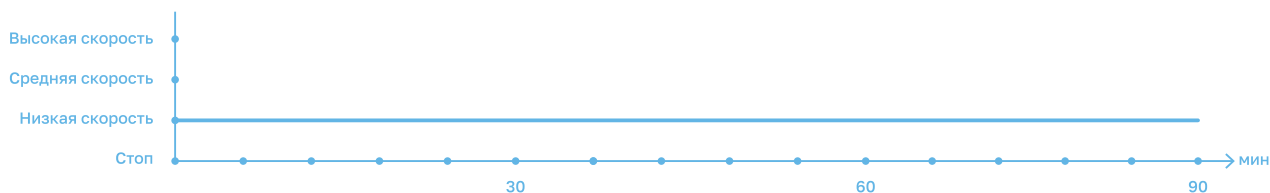

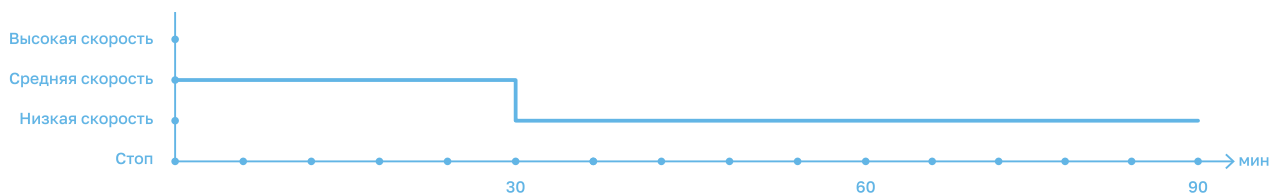

- Ночной режим на средней скорости:
Вентилятор работает 30 минут на средней скорости, далее переключается на низкую скорость.



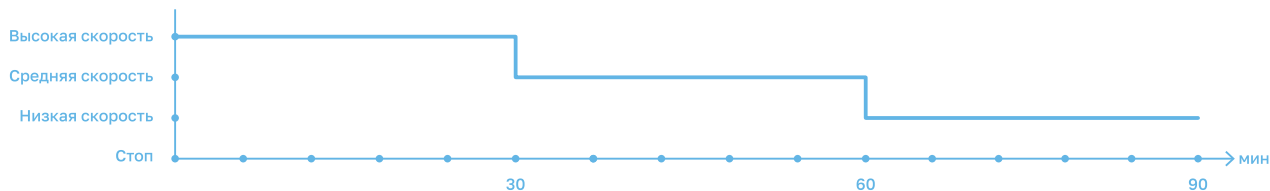

- Ночной режим на высокой скорости:
Вентилятор работает 30 минут на высокой скорости, далее переключается на среднюю скорость и работает 30 минут, затем переключается на низкую скорость.



4. Режим «Очистка аквафильтра»

Чтобы включить режим «Очистка аквафильтра», удерживайте кнопку  в течение 3 секунд. В этом режиме вентилятор работает на максимальной скорости и индикатор  мигает. Данный режим в течение 20 минут осушает аквафильтр. Чтобы предотвратить появление плесени и затхлого запаха.

Во время работы режима «Очистка аквафильтра» все кнопки заблокированы, за исключением кнопки включения/выключения прибора  и кнопки «Выключение дисплея» . Для выхода из режима «Очистка аквафильтра» нажмите и удерживайте кнопку  в течение 3 секунд.

После 20 минут работы прибора в режиме «Очистка аквафильтра» он автоматически выключится и перейдет в режим ожидания.

5. Таймер

Нажмите кнопку , чтобы включить таймер. Таймера удобно использовать для автоматического выключения Климатической станции. Диапазон выбора времени составляет 0–9 часов с шагом 1 час.

Индикатор работы таймера включается, и на дисплее начинает мигать цифровое значение. В этот момент вы можете начать установку желаемого времени. Нажав другую кнопку (кроме кнопки включения/выключения) или подождяв 5 секунд, вы выйдете из режима «Таймер». После установки нужного времени дисплей, с интервалом в 10 секунд, отображает значение таймера и текущую скорость работы вентилятора.

6. Поворот ламелей

Нажмите кнопку «Поворот ламелей»  для изменения угла поворота ламелей вентиляционной решетки на 80°. Данная функция позволяет увлажнять и охлаждать помещение более эффективно и равномерно.

7. Выключение дисплея

Кнопка находится на пульте дистанционного управления. При нажатии кнопки «Выключение дисплея»  дисплей прибора выключится, и все индикаторы погаснут. Чтобы включить индикацию дисплея, повторно нажмите кнопку «Выключение дисплея» или любую другую кнопку.

8. Индикация отсутствия воды в резервуаре

Если в резервуаре климатического комплекса нет воды, сработает датчик отсутствия воды, раздастся 10 звуковых сигналов, и водяной насос перестанет работать. Для продолжения работы функции увлажнения и охлаждения необходимо добавить воду в резервуар. Без воды устройство может быть использовано только в режиме вентиляции.

9. Ионизатор

При включении прибора функция ионизации включается автоматически.

05 | УРОВНИ ШУМА И ПРИМЕНЕНИЕ КЛИМАТИЧЕСКОЙ СТАНЦИИ

	Низкая скорость	45 дБ Прибой на берегу	Режим с минимальной интенсивностью для поддержания комфортных условий во время сна и отдыха
	Средняя скорость	55 дБ Спокойный разговор	Работа прибора с оптимальной интенсивностью для создания здорового микроклимата
	Высокая скорость	60 дБ Уличный шум	Интенсивный режим для максимального эффекта увлажнения, охлаждения и очищения воздуха

06 | ИСПОЛЬЗОВАНИЕ ПУЛЬТА ДИСТАНЦИОННОГО УПРАВЛЕНИЯ



На задней панели прибора расположен отсек для удобного хранения пульта

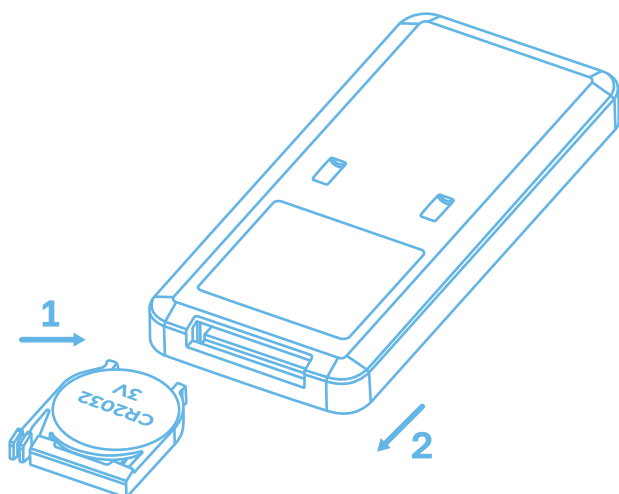

Замена батарейки в пульте

1. Откройте крышку батарейного отсека на задней панели пульта и установите батарейку 3V CR2032.
2. Если батарейка в пульте разрядится, замените ее своевременно.

07 | ИСПОЛЬЗОВАНИЕ ХЛАДОЭЛЕМЕНТА

Для максимального охлаждения используйте два хладоэлемента, которые входят в комплект.

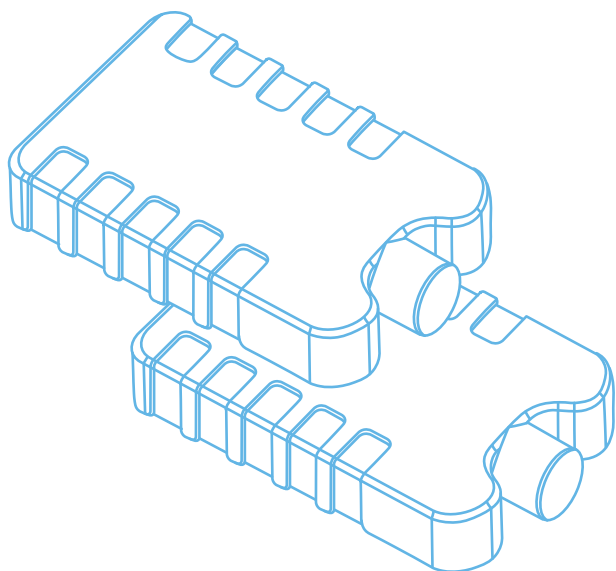

1. Залейте водопроводную воду в хладоэлементы и поместите их в морозильную камеру холодильника до полного замерзания.
2. Затем поместите хладоэлементы со льдом в резервуар для воды, чтобы поддерживать температуру ниже температуры окружающей среды.
3. Два хладоэлемента обеспечат непрерывное использование функции максимального охлаждения.

08 | РЕЗЕРВУАР ДЛЯ ВОДЫ



- Запатентованный съёмный резервуар для воды
- Объем резервуара – 8 литров
- Индикация отсутствия воды в резервуаре
- Автоматическое отключение функции увлажнения и охлаждения при отсутствии воды

1. Добавление воды в резервуар

1. При добавлении воды в резервуар будьте внимательны – уровень воды не должен превышать максимального уровня и не должен быть ниже минимального.
2. Обязательно используйте чистую воду.

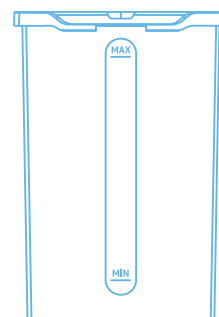

3. Если при первом использовании прибора появляется легкий запах и на стенках резервуара незначительный налет, это не должно вызывать беспокойство. Это вполне допустимо и зависит от качества воды в регионе. Запах нетоксичен и абсолютно безвреден для человека.

4. Вы также можете полностью извлечь резервуар из прибора. В резервуаре для воды поверните фиксирующий винт на блоке водяного насоса на 90°, затем потяните его вправо. Блок водяного насоса отсоединится, и вы сможете извлечь резервуар.

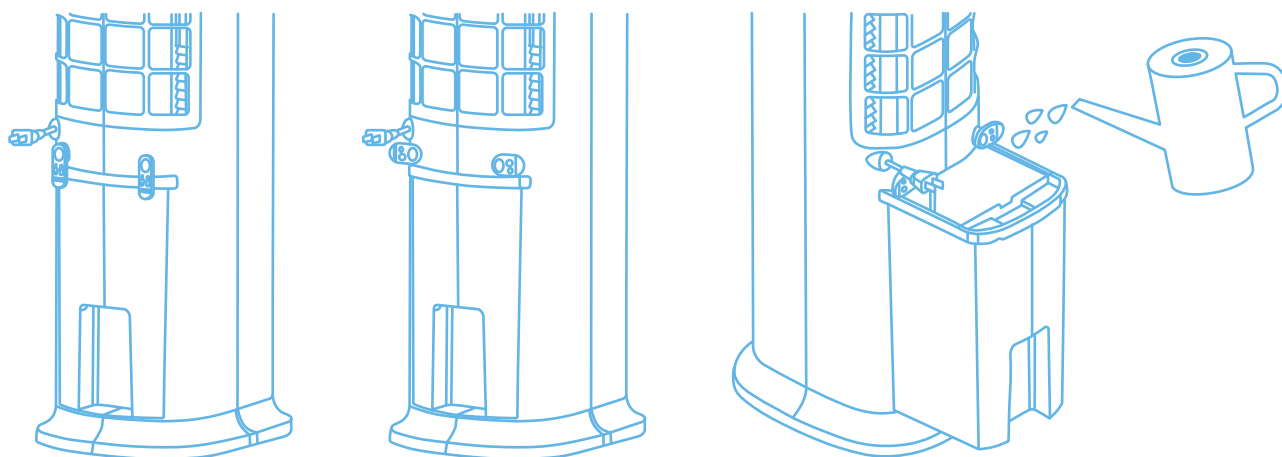

2. Очистка резервуара для воды

1. Для очистки резервуара для воды отключите прибор от электропитания.
2. Поверните фиксаторы резервуара на 45° и установите их в горизонтальном положении, наполовину выдвиньте резервуар для воды.
3. В резервуаре для воды поверните фиксирующий винт на блоке водяного насоса на 90°, затем потяните его вправо. Блок водяного насоса отсоединится, и вы сможете извлечь резервуар.
4. Мягкой тканью, смоченной в моющем средстве, сотрите налет в резервуаре для воды.
5. Не используйте для очистки агрессивные моющие средства или растворители.

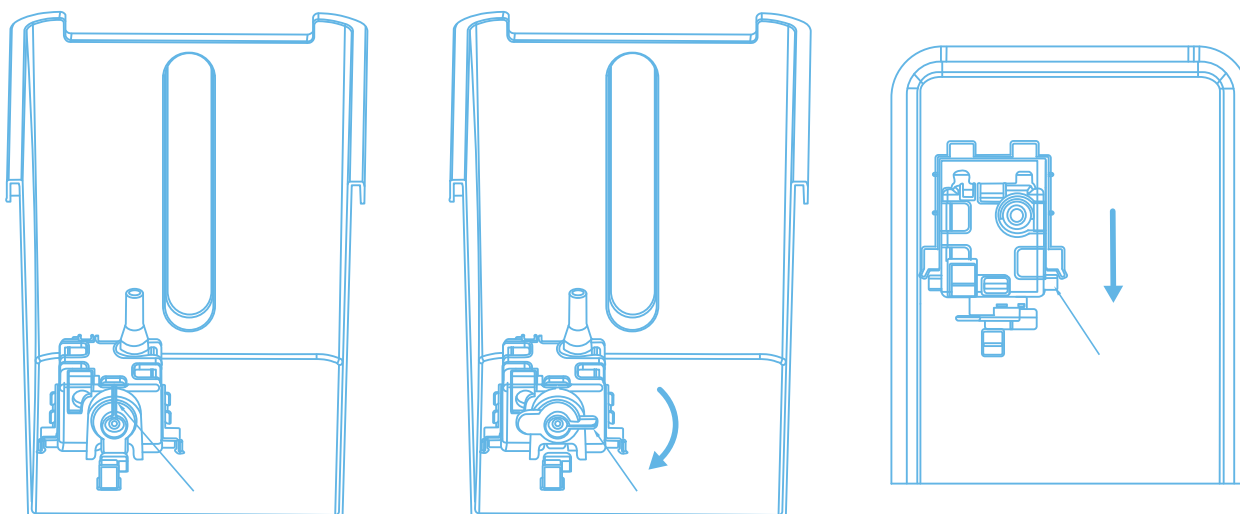

09 | ОЧИСТКА ПРИБОРА

- Отключите прибор от сети во время очистки, чтобы избежать поражения электрическим током.
- Не используйте химические и абразивные средства при очистке прибора.
- Для очистки прибора от пыли используйте мягкую ткань. Если поверхность сильно загрязнена, протрите прибор влажной такью с моющим средством.
- При очистке не используйте бензин, разбавитель и любые вещества, которые могут повредить поверхность прибора.

1. Очистка фильтров

Чрезмерное количество посторонних веществ на фильтре предварительной очистки и акваfiltре могут повлиять на эффективность работы прибора.

Необходимо очищать фильтры не реже одного раза в два месяца.

1. Отключите прибор от источника питания.
2. Снимите решетку с фильтром предварительной очистки и извлеките аквафильтр в последовательности показанной на рисунке.
3. Поместите аквафильтр в мыльный раствор на несколько минут, затем промойте и высушите его.

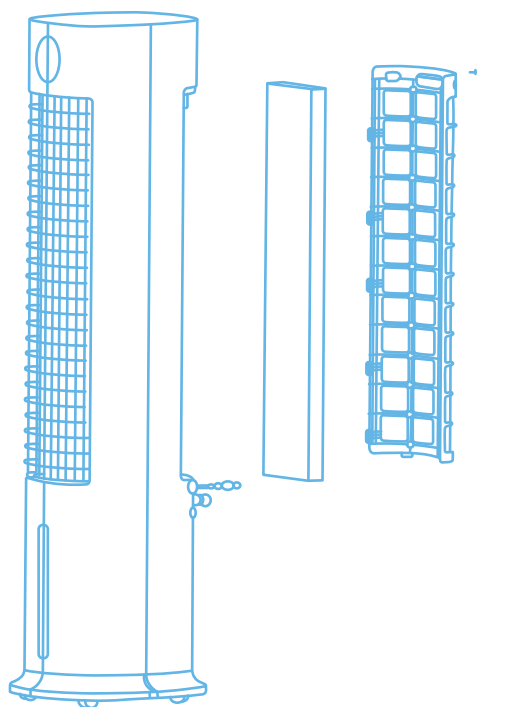

2. Установка и использование прибора после очистки

1. Правильно установите аквафильтр и фильтр предварительной очистки в указанной последовательности.
2. Подключите прибор к источнику питания и убедитесь, что он работает корректно.

3. Техническое обслуживание

1. Если вы не используете устройство в течение длительного времени, отсоедините шнур питания и упакуйте прибор, чтобы избежать попадания пыли.
2. Убедитесь, что аквафильтр и фильтр предварительной очистки чистые и сухие, и в резервуаре нет воды.

10 | БЫСТРАЯ НАСТРОЙКА В ПРИЛОЖЕНИИ REMEZ Smart









1. Скачайте приложение **REMEZ Smart** из AppStore или из Google Play. Нажмите Sign Up (Зарегистрироваться), чтобы получить доступ к вашему аккаунту **REMEZ Smart**.
2. Включите устройство, для подсоединения к сети Wi-Fi, нажмите и удерживайте кнопку «Режимы работы вентилятора»  в течение 5 секунд. Когда вы услышите звуковой сигнал, и индикатор Wi-Fi будет мигать, вы можете начать подключение. Это означает, что устройство готово.
3. Если сеть Wi-Fi не найдена в течение 3 минут, индикатор Wi-Fi погаснет.















ВНИМАНИЕ:

Устройство не поддерживает Wi-Fi на частоте 5 ГГц. Убедитесь, что ваш Wi-Fi работает на частоте 2,4 ГГц.

11 | МЕРЫ ПРЕДОСТОРОЖНОСТИ

Перед использованием устройства внимательно прочтите данное руководство пользователя и сохраните его для дальнейшего использования.

-  1. Прибор предназначен только для использования в помещении. Подключайте и отключайте прибор только сухими руками, чтобы избежать поражения электрическим током.
-  2. Прибор должен подключаться к отдельному источнику электропитания 220–240 В, 50 Гц.
-  3. Данный прибор не предназначен для использования лицами (в том числе детьми) с ограниченными физическими, сенсорными или умственными способностями или отсутствием опыта и знаний, если только они не были проинструктированы относительно правил использования прибора.
-  4. Данное устройство может использоваться детьми в возрасте от 8 лет и старше, а также лицами с ограниченными физическими, сенсорными или умственными способностями или отсутствием опыта и знаний, если они были проинструктированы относительно безопасного использования устройства и понимают связанные с этим опасности. Дети не должны играть с прибором. Очистка и обслуживание прибора не должны производиться детьми без присмотра.
-  5. Если шнур питания поврежден, он должен быть заменен сотрудником сервисного центра.
-  6. Перед очисткой или ремонтом прибора извлеките вилку из розетки.
-  7. Не прикасайтесь к шнуру питания мокрыми руками, чтобы избежать поражения электрическим током.
-  8. Не тяните за шнур, когда извлекаете вилку из розетки.
-  9. Не сгибайте шнур питания и не кладите на него тяжелые предметы.

-  10. Никогда не вставляйте деревянные, металлические и любые другие предметы в воздухозаборник прибора. Это может привести к короткому замыканию и повреждению прибора.
-  11. Не распыляйте вокруг изделия инсектициды или легковоспламеняющиеся аэрозоли, это может привести к его повреждению.
-  12. Избегайте направленного воздействия потока воздуха на детей в течение длительного времени, это может привести к простуде.
-  13. Если при использовании прибора появляется какой-либо специфический запах или необычный звук, немедленно выключите его и обратитесь в сервисный центр.
-  14. Не наклоняйте устройство при установке или перемещении после наполнения резервуара водой, чтобы предотвратить разлив воды. Если прибор наклонился, и внутрь его попала вода, обязательно просушите прибор в течение 24 часа.
-  15. Уровень воды в резервуаре не должен превышать максимального уровня. Когда функция охлаждения или увлажнения включена, уровень воды не должен быть ниже минимального уровня.
-  16. Когда резервуар заполнен водой, не поднимайте прибор за ручки, чтобы не разлить воду.
-  17. Во время увлажнения воздуха не снимайте фильтр предварительной очистки и аквафильтр. Это может привести к выбросу капель воды из воздуховода.
-  18. Не поворачивайте лопасти вентилятора руками, это может привести к повреждениям.
-  19. Если устройство не используется в течение длительного времени, выключите его и выньте шнур питания из розетки.
-  20. В случае неисправности прибора обратитесь в сервисный центр. Не разбирайте и не заменяйте детали самостоятельно, чтобы не повредить прибор.
-  21. Пульт дистанционного управления содержит CR2032 батарейку. При проглатывании она может вызвать сильные внутренние ожоги и привести к летальному исходу в течение 2 часов.
-  22. Храните новые и использованные батарейки в недоступном для детей месте.
-  23. Если батарейный отсек пульта дистанционного управления плотно не закрывается, не используйте пульт и храните его в недоступном для детей месте.
-  24. Батарейки CR2032 содержат опасные токсичные вещества; они должны быть извлечены из прибора перед его утилизацией.
-  25. Не допускайте, чтобы область вокруг прибора стала влажной. При появлении сырости выключите функцию увлажнения. Не допускайте попадания влаги на впитывающие материалы, такие как ковровые покрытия, шторы скатерти и т.д.
-  26. Не оставляйте воду в резервуаре, если прибор не используется длительное время.
-  27. Вылейте воду и очистите резервуар перед хранением.

12 | ТЕХНИЧЕСКИЕ ХАРАКТЕРИСТИКИ

Номинальное напряжение	220–240 В
Номинальная частота	50 Гц
Номинальная мощность	80 Вт
Уровень шума (высокая скорость)	≤60 дБ
Воздушный удар	8 м/с
Воздухообмен	800 м ³ /ч
Производительность увлажнения	1050 мл/ч
Объём резервуара для воды	8 л
Площадь аквафильтра EcoGreen	0,22204 м ²
Индикация отсутствия воды в резервуаре	
Режим «Очистка аквафильтра»	
Управление по Wi-Fi через приложение REMEZ Smart	
Таймер	1–9 часов (с шагом 1 час)
Пульт дистанционного управления	
Три скорости работы вентилятора	<ul style="list-style-type: none">• высокий• средний• низкий
Режимы работы вентилятора	<ul style="list-style-type: none">• Базовый режим• Режим «Бриз»• Ночной режим
Функция ионизации	
Отрицательные ионы	4800-5100 ионов/см ³
Поворот ламелей	80°
Встроенные колесики для удобного перемещения	
Размеры	270 × 325 × 1063 мм
Вес	7,8 кг

13 | КОМПЛЕКТАЦИЯ

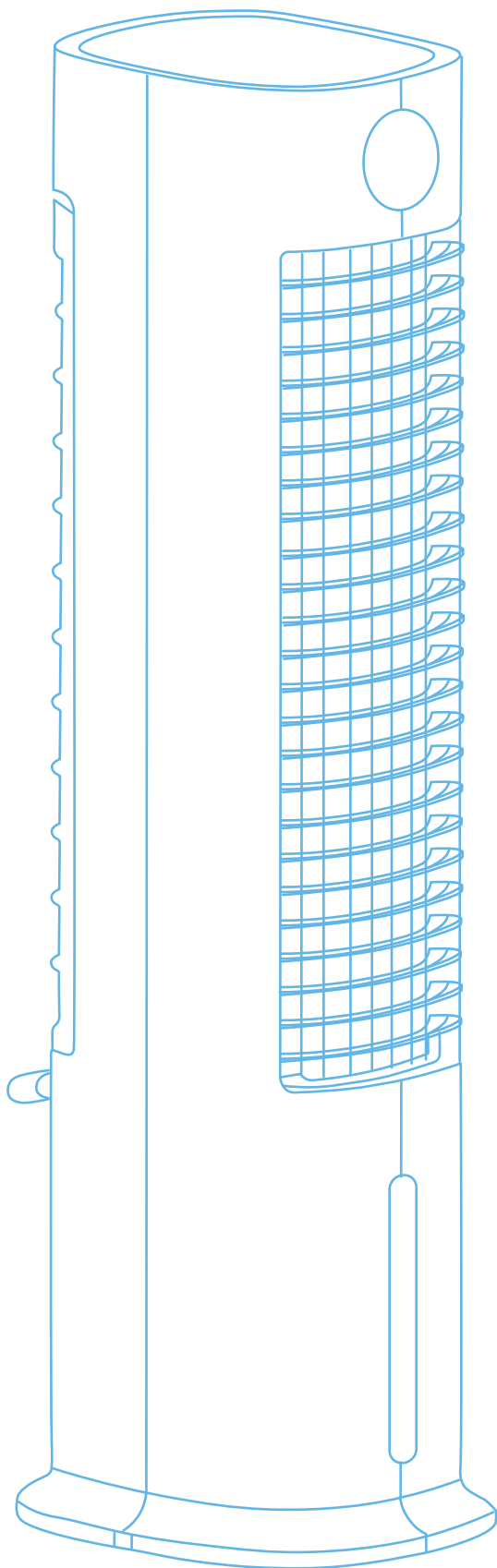

Климатический комплекс

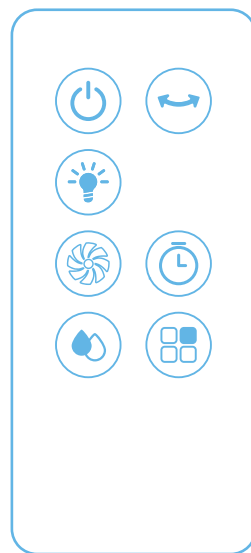

Пульт дистанционного управления

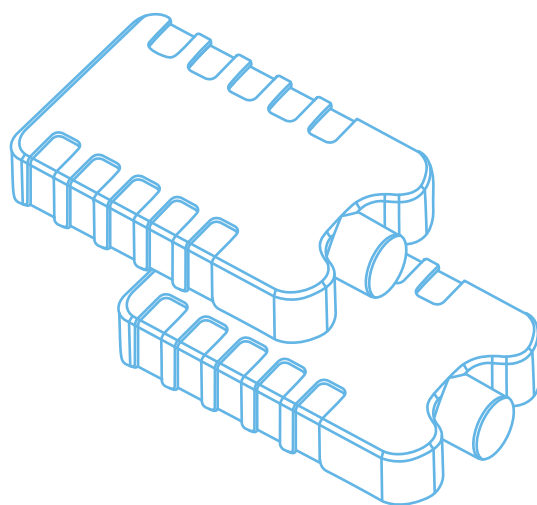

Два хладоэлемента

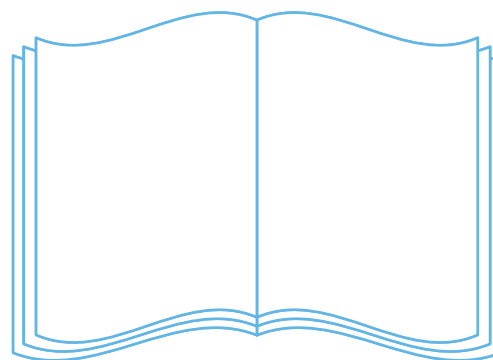

Буклет-инструкция

ДРУГИЕ КЛИМАТИЧЕСКИЕ ПРИБОРЫ REMEZair



RMCL-402

Климатический комплекс



RMD-302

Осушитель воздуха



RMD-304

Осушитель-
очиститель воздуха



RMA-107-02

Очиститель+обеззараживатель
+озонатор воздуха

ГАРАНТИЯ И СЕРВИСНОЕ ОБСЛУЖИВАНИЕ

Если вам нужна информация или у вас есть какие-либо вопросы, вы можете связаться с Центром обслуживания клиентов нашей компании. Гарантийный срок на устройство составляет два года с момента приобретения устройства.

1. В течение гарантийного срока по всем вопросам, касающимся качества самого продукта и возникших неисправностей, обращайтесь в Центр обслуживания клиентов нашей компании.
2. Пожалуйста, не выбрасывайте фискальный чек или документы, подтверждающие покупку. В случае утери документов, подтверждающих покупку, гарантия будет недействительной.

Бесплатные услуги и ремонт не предоставляются в следующих случаях:

1. Отсутствие гарантии и документа, подтверждающего покупку прибора.
2. Неисправность прибора вызвана его неправильной эксплуатацией, хранением или обслуживанием.
3. Прибор был намеренно поврежден пользователем.
4. Обслуживание или ремонт прибора осуществлялись самостоятельно или не назначенным компанией сотрудником отдела технического обслуживания.
5. Повреждение прибора вызвано форс-мажорными обстоятельствами.

Продукт		Артикул
Место продажи		Дата продажи
Продавец	Покупатель	Дата обмена

Импортер, поставщик и организация, принимающая претензии:
ООО «Ромати», Россия, 121596, г. Москва, ул. Горбунова, д. 2, стр. 3, оф. А204
тел.: 8 (495) 488-72-57 | info@remezair.com
www.remezair.com